

# MS-5660 VCD

VIDEO CD'Lİ MÜZİK SETİ

## KULLANMA KILAVUZU

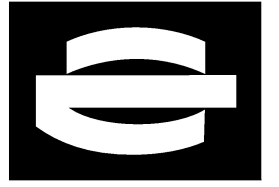

ARÇELİK



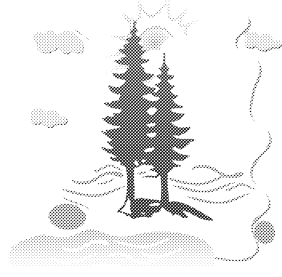

*Bu ürün,  
çevreye saygılı  
modern tesislerde  
doğaya zarar vermeden  
üretilmiştir.*



## **“Değerli Müşterimiz,**

Modern tesislerde, Arçelik'in toplam kalite ilkelerine uygun olarak üretilen ürününüzün size en iyi verimi sunmasını istiyoruz. **Bunun için, bu kılavuzun tamamını ürününüzü kullanmadan önce dikkatle okumanızı ve bir başvuru kaynağı olarak saklamanızı rica ederiz.”**



[www.arcelik.com.tr](http://www.arcelik.com.tr)

© Arçelik A.Ş. 2001

\*Her hakkı mahfuzdur. Bu kılavuz, 4110 sayılı yasa ile değişik 5846 Fikir ve Sanat Eserleri Yasası uyarınca, kullanılmadan önce hak sahibinden 52. maddeye uygun yazılı izin alınmadıkça, hiçbir şekil ve yöntemle işlenmek, çoğaltılmak, çoğaltılmış nüshaları yayınlamak, temsil edilmek, sunulmak, telli/telsiz ya da başka teknik ve/veya elektronik yöntemlerle iletilmek suretiyle kullanılamaz.\*



## 1. Bölüm / Müzik setinizi kullanmadan önce yapmanız gereken işlemler ve güvenlik uyarıları / 3



## 2. Bölüm: Müzik setinizin teknik özellikleri / 4-7

Müzik setinizin genel görünümü/4  
Teknik özellikleri/5  
Uzaktan kumanda aleti/6  
Müzik setinizin üstün özellikleri/7



## 3. Bölüm: Ön hazırlık / 8-9

Müzik setinizin ve kolonların yerleştirilmesi/8  
Televizyon bağlantılarının yapılması/8  
Hoparlör bağlantılarının yapılması/8  
Anten bağlantılarının yapılması/9  
Uzaktan kumanda aletine pil konulması/9



## 4. Bölüm: Müzik setinizin kullanılması / 10-13

Hareketli Multi Jog/10  
Dijital gösterge/11  
Müzik setinizin çalıştırılması/12  
Saatin ayarlanması/12  
Çok fonksiyonlu düğme (MULTI JOG)/13  
Tek tuşa basarak Video CD izlenmesi, CD, kaset ve radyo dinlenmesi/13



## 5. Bölüm: Radyo dinleme konumu / 14-16

Radyo istasyonlarının aranması/14  
Otomatik arama/14  
Manuel arama/15  
Radyo istasyonlarının hafızaya alınması/15  
Hafızaya kaydedilmiş istasyonların dinlenmesi/16



## 6. Bölüm: CD dinleme konumu / 17-21

CD'nin geçici olarak durdurulması/18  
Birden fazla CD yerleştirme ve çalma/18  
CD'den istediğiniz parçanın seçilmesi/19  
CD'de parçanın ileri geri hızlı alınması/19  
CD'de parçaların tekrar çalınması/19  
CD'nin programlanması/20  
Programlanmış parçaların kontrol edilmesi ve değiştirilmesi/21  
CD ve kaset bitiminde otomatik kapanma (AI OFF)/21



## 7. Bölüm: Video CD izleme konumu / 22-25

VCD'nin geçici olarak durdurulması/23  
Birden fazla VCD yerleştirme ve izleme/23  
Video CD'de görüntünün ileri hızlı alınması, yavaşlatılması, başa alınması/24  
NTSC/PAL seçme/25  
SOUND seçme tuşu/25  
KEY CONTROL fonksiyonu/25



## 8. Bölüm: Kaset dinleme konumu / 26-31

Kasetin hızlı ileri - geri sarılması/26  
Kaset çalma konuları (AUTO - REVERSE)/27  
Kaset sayısının kullanılması/27  
Kayıt yapılması/27  
Kasetten kasete kayıt yapılması/27  
Radyodan kasete kayıt yapılması/28  
CD'den kasete kayıt yapılması/28  
CD'den eşzamanlı (CD SYNCHRO) kayıt yapılması/29  
CD'den kasete doğrudan kayıt yapılması/29  
CD'de yapılmış olan programın kasete kaydedilmesi/30  
AUX'tan kasete kayıt yapılması/31



## 9. Bölüm: Diğer özellikler / 32-37

Programlanarak açılıp kapanma (TIMER)/32  
Programlanarak açılıp kapanmanın iptal edilmesi/33  
Otomatik kapanma (AI OFF)/33  
CD ve kaset bitiminde otomatik kapanma/33  
Geçici ses kesme tuşunun kullanılması (MUTE)/34  
Ekolayzer türünün seçilmesi/34  
Ses güçlendirme özelliği (POWER SOUND)/34  
Bas seslerinin güçlendirilmesi (S.BASS)/34  
3D Surround üç boyutlu ses özelliğinin kullanılması (3D SURROUND)/35  
"DEMO" tuşunun kullanılması/35  
Müzik setinize mikrofon bağlanması/35  
Kulaklık soketinin kullanılması/35  
"DOLBY NR" parazit azaltma özelliğinin kullanılması/36  
Kullanıcı ekolayzerinin ayarlanması (USER 1, USER 2, USER 3)/36  
Shuffle (Rasgele çalma)/36  
Oyun özelliği (GAME)/37



## 10. Bölüm: Bakım ve temizlik / 38

Kasetlerde silinmenin önlenmesi/38  
Kayıt ve silme kafaları ile lastik rulonun temizlenmesi/38  
CD'nin temizlenmesi/38  
Diğer bölümlerin temizlenmesi/38



## 11. Bölüm: Yetkili Servis çağırmadan önce yapılması gerekenler / 39



## 12. Bölüm: Tüketici Danışma Servisi / 40



## 13. Bölüm: Yetkili Servisler / 41



# 1. Bölüm / Müzik setinizi kullanmadan önce yapmanız gereken işlemler ve güvenlik uyarıları

**220 V**  
**AC 50 HZ**

Müzik setiniz 220 V AC 50 Hz şehir şebekesi ile çalışabilecek şekilde tasarlanmıştır.



Müzik setinizin içine herhangi bir madeni parça (para, jeton vb.) düşürmeyiniz.



Müzik setinizi kullanmadığınız zamanlarda veya elektrik kesintileri sırasında şebeke kordonunu prizden çıkartmayı unutmayınız.



Müzik setinizin üzerine sıvı içeren cisimler ve dekor amacıyla süs eşyaları (saksı, vazo, sürahi vb.) koymayınız.



Müzik setinizin şebeke kablosunu prize takarken ellerinizin ıslak olmamasına dikkat ediniz.



Müzik setinizi darbelerden koruyunuz.



Şebeke kablosunu prize takarken fişin gövdesinden tutunuz ve kabloyu kordonundan çekerek çıkartmayınız.



Müzik setinizde en fazla 90 dk.'lık kasetler kullanınız. 120 dk.'lık kasetler sıkışmaya neden olduğundan kullanmayınız.



Müzik setinizden yanık kokusu gelirse hemen şebeke kablosunu prizden çıkartınız.



Müzik setinizi direkt güneş ışığından koruyunuz. Tozlu ve nemli ortamlarda kullanmaktan kaçınınız.



Müzik setinizin şebeke kablosu üzerine ağır eşya koymayınız. Şebeke kablosunu ezilmekten koruyunuz.



Müzik setinizin içini açmayınız ve kurcalamayınız.

Müzik setiniz kısa süre içerisinde ısı değişikliklerine maruz kalırsa (sıcak bir odadan soğuk bir odaya taşınması veya tersi gibi) içerisinde nem oluşacaktır. Bu nem, müzik setinizin içindeki lens ve diğer parçalar üzerinde de yoğunlaşacaktır. Bu şartlar altında müzik setinizi çalıştırırsanız, lazer ışını CD'niz üzerindeki sinyalleri okuyamayacaktır. Bu durumda CD'nizi çıkartınız ve CD yuvasının kapağını kapatınız. Müzik setinizi 1 saat kadar açık durumda bırakınız. Nem ortadan kalktıktan sonra müzik setinizi kullanabilirsiniz.

**Dikkat! Müzik setinizi kapatırken eğer CD veya kaset dinliyorsanız önce CD'nizi veya kasetinizi durdurunuz. Daha sonra "açma-kapama (ON/STANDBY)" tuşuna basınız. Müzik setinizi kesinlikle direkt "açma-kapama (ON/STANDBY)" tuşundan kapatmayınız.**

**Herhangi bir arıza veya şikayet durumunda Yetkili Servisinizi arayınız.**

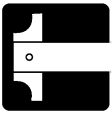

## 2. Bölüm / Müzik setinizin teknik özellikleri

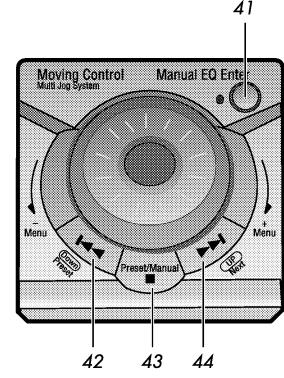
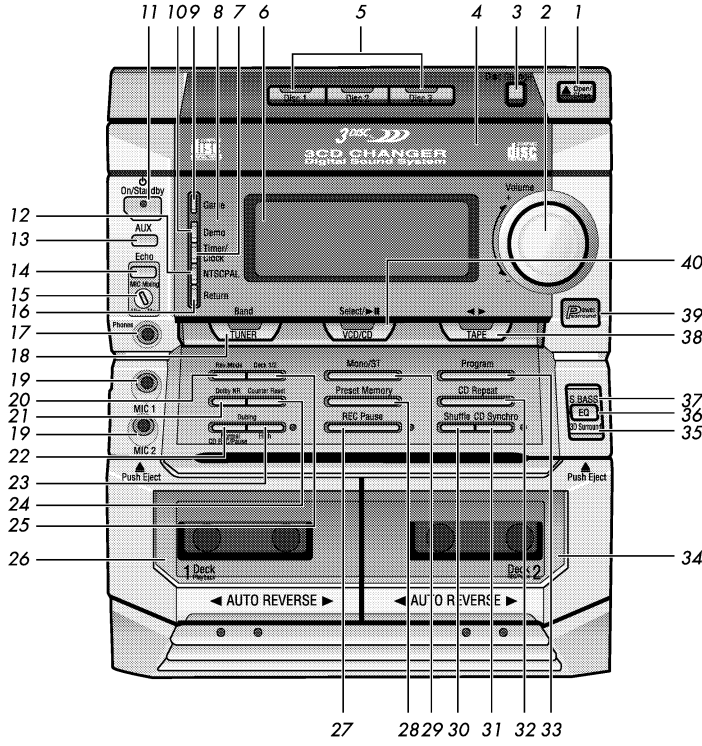

**Hareketli Multi Jog:**  
Müzik setinize sabitlenmiştir. Kesinlikle yerinden çıkarmaya çalışmayınız.

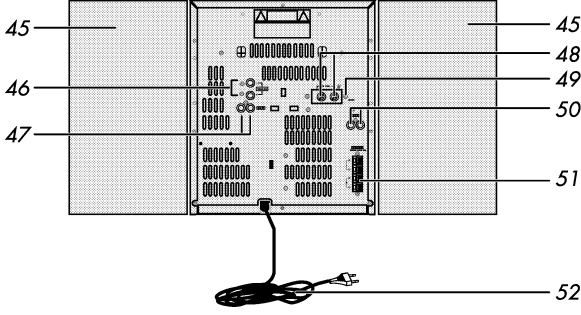

1. CD sürücüsü açma-kapama tuşu (OPEN/CLOSE)
2. Ses ayar düğmesi (VOLUME)
3. CD değiştirme tuşu (DISC CHANGE)
4. CD sürücüsü
5. Doğrudan CD seçme ve çalma tuşları (DISC 1, DISC 2, DISC 3)
6. Dijital göstere
7. Zamanlı otomatik açılıp kapanma ve saat tuşu (TIMER/CLOCK)
8. Uzaktan kumanda alıcı gözü
9. Oyun tuşu (GAME)
10. Tanıtım tuşu (DEMO)
11. Açma kapama tuşu (ON/STANDBY)
12. Video CD'de (NTSC/PAL) seçme tuşu
13. Harici cihaz dinleme tuşu (AUX)
14. Mikrofon devresinde eko tuşu (Echo)
15. Mikrofon ses ayar düğmesi (MIC MIXING)
16. Video CD'de (RETURN) tuşu
17. Kulaklık çıkışı (PHONES)
18. Radyo dinleme ve band seçme tuşu (TUNER BAND)
19. Mikrofon girişi (MIC 1, MIC 2, MIC 3)
20. Auto-Reverse tuşu (REV-MODE)
21. Parazit azaltma (DOLBY NR) tuşu
22. Kasetten kasete normal (NORMAL) ve CD'de kayıt ve geçici kayıt durdurma tuşu (CD Rec/Pause)
23. Kasetten kasete hızlı (High) kayıt tuşu
24. Kaset sayıcı sıfırlama tuşu (COUNTER RESET)
25. Kaset seçme tuşu (DECK 1/2)
26. DECK1 kaset kapağı

27. Kayıt ve geçici kayıt durdurma tuşu (REC/PAUSE)
28. İstasyon hafıza tuşu (PRESET MEMORY)
29. Mono/Stereo tuşu (MONO/ST)
30. CD'de rasgele çalma tuşu (SHUFFLE)
31. CD'den eş zamanlı kayıt tuşu (CD SYNCHRO)
32. CD'de tekrar tuşu (CD REPEAT)
33. CD programlama ve hafıza tuşu (PROGRAM/SET)
34. DECK2 kaset kapağı
35. Surround tuşu (3D Surround)
36. Ekolayzer seçme tuşu (EQ)
37. Bas sesleri güçlendirme tuşu (S. BASS)
38. Kaset dinleme tuşu (TAPE)
39. Ses güçlendirme tuşu (POWER SURROUND)
40. VCD izleme ve CD dinleme tuşu (VCD/CD)
41. Hafıza (ENTER) göstere ledi
42. CD geri parça seçme ve istasyon geri arama tuşu
43. VCD, CD, kaset durdurma ve istasyon seçme mod tuşu (PRESET/MANUAL)
44. VCD görüntü hızlandırma, CD ileri parça seçme ve istasyon ileri arama tuşu
45. Kolonlar
46. VIDEO sinyal çıkışları
47. AUDIO sinyal çıkışları
48. FM anten kablo giriş terminali
49. MW/LW anten kablo giriş terminali
50. AUX girişleri
51. Hoparlör kablo giriş terminaleri
52. Şebeke kablosu

## Teknik özellikler

### RADYO

FM : 87,5-108 MHz  
S/N Oranı : 62 dB  
MW : 522-1611 KHz  
LW : 146- 290 KHz

### CD

CD sayısı : 3  
S/N oranı : 80 dB  
CD çapı : 120 ve 80 mm

### KASETÇALAR

W/Flutter : % 0.3 WRMS  
Band hızı : 4.75 cm/sn (Normal)  
: 9.5 cm/sn (Hızlı)

### AMPLİFİKATÖR

Ses çıkış gücü : 2x170 Watt RMS (%10 THD)  
Besleme: 220 V. AC - 50 Hz  
(175 V - 250 V AC arası)  
S/N Oranı: 75 dB

### GENEL

Cihaz boyutları: 270x340x400 mm (GxYxD)  
(Hoparlör hariç)

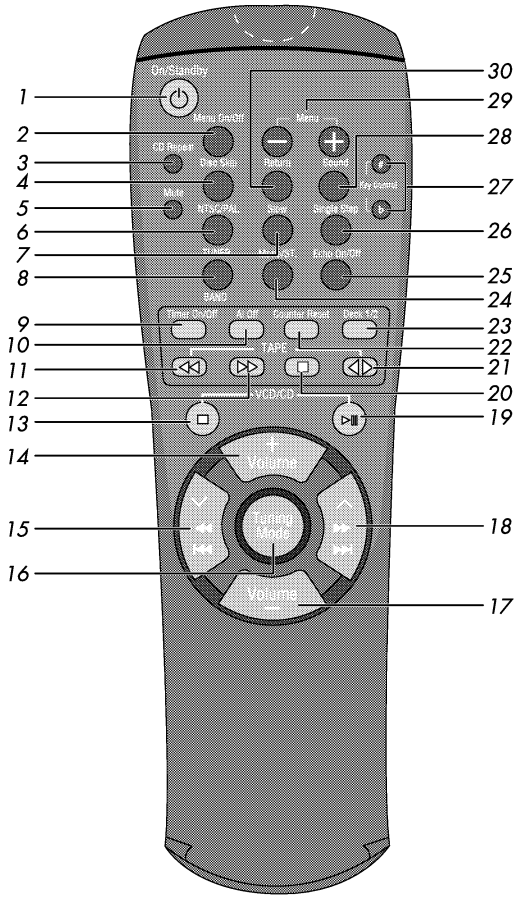

## Uzaktan Kumanda Aleti

1. Açma - kapama tuşu (POWER)
2. Menü ON/OFF tuşu
3. CD tekrar çalma tuşu (CD REPEAT)
4. CD seçme tuşu (DISC SKIP)
5. Geçici ses kesme tuşu (MUTE)
6. Video CD'de NTSC/PAL seçme tuşu
7. Video CD'de görüntüyü yavaşlatma tuşu (SLOW)
8. Radyo dinleme ve band seçme tuşu (TUNER BAND)
9. Zamanlı otomatik açılıp/kapanma kontrol tuşu (TIMER ON/OFF)
10. Zamanlı kapanma tuşu (AI OFF)
11. Kaset hızlı geri sardırma tuşu
12. Kaset hızlı ileri sardırma tuşu
13. VCD/CD durdurma tuşu
14. Ses artırma tuşu (VOLUME +)
15. CD geri parça seçme, Video CD başa alma ve istasyon geri arama tuşu
16. İstasyon seçme mod tuşu (TUNING MODE)
17. Ses azaltma tuşu (VOLUME -)
18. CD ileri parça seçme, Video CD görüntü ilerletme ve istasyon ileri arama tuşu
19. VCD izleme/CD çalma ve geçici durdurma tuşu
20. Kaset durdurma tuşu
21. Kaset çalma tuşu
22. Teyp'te numarator sıfırlama tuşu (COUNTER RESET)
23. Kaset seçme tuşu (DECK 1/2)
24. FM bandında Mono/Stereo seçme tuşu (MONO/ST.)
25. Mikrofon devresinde eko tuşu (ECHO ON/OFF)
26. Video CD'de tek adım ilerletme tuşu (SINGLE STEP)
27. Mikrofon devresinde ses seviye tuşu (KEY CONTROL)
28. Video CD'de ses sağ-sol tuşu (SOUND)
29. Video CD'de menü tuşu
30. Video CD'de geri dönüş tuşu (RETURN)

## **Müzik setinizin üstün özellikleri**

- Video CD izlenebilme.
- 3 CD çalabilme.
- HAREKETLİ MULTI/JOG: Bu çok fonksiyonlu düğme sayesinde CD, Radyo, Timer ve saati daha kolay kullanabilme ve ayarını yapabilme.
- Programlanabilir 30 istasyon hafızalı dijital radyo. (15 FM + 8 MW + 7LW)
- Kaset fonksiyonlarının tamamının uzaktan kumandadan kontrol edilebildiği tam kontrollü tek auto-reverse çift kasetçalar.
- 3 mod elektronik ekolayzer (CLASSIC, ROCK, POP) seçimi.
- 3 mod kullanıcı ekolayzeri ayarlayabilme.
- CD, kaset veya radyo dinlerken CD'leri değiştirebilme imkanı
- İstenilen saate ayarlanabilir otomatik açılıp - kapanma özelliği (TIMER).
- Mikrofonda Echo özelliği.
- Video CD'de NTSC/PAL özelliği
- Programlandığında 90 - 60 - 45 - 30 - 15 dakika içinde kendiliğinden otomatik kapanma (SLEEP).
- CD ve kaset bitiminde kendiliğinden otomatik kapanma (AI OFF).
- Müzik seti kapalıyken CD, radyo ve kaset çalma tuşlarından herhangi birine basıldığında doğrudan açılma ve çalma özelliği.
- Yapılan tüm işlemlerin izlenebildiği çok fonksiyonlu floresan gösterge.
- CD'den, radyodan, kasetten ve harici cihazdan kasete kayıt yapabilme.
- CD'yi 24 parçaya kadar programlayabilme.
- CD'den eş zamanlı kayıt yapabilme özelliği (CD SYNCHRO).
- Kulaklık çıkışı.
- Çift mikrofona girişi



### 3. Bölüm / Ön hazırlık

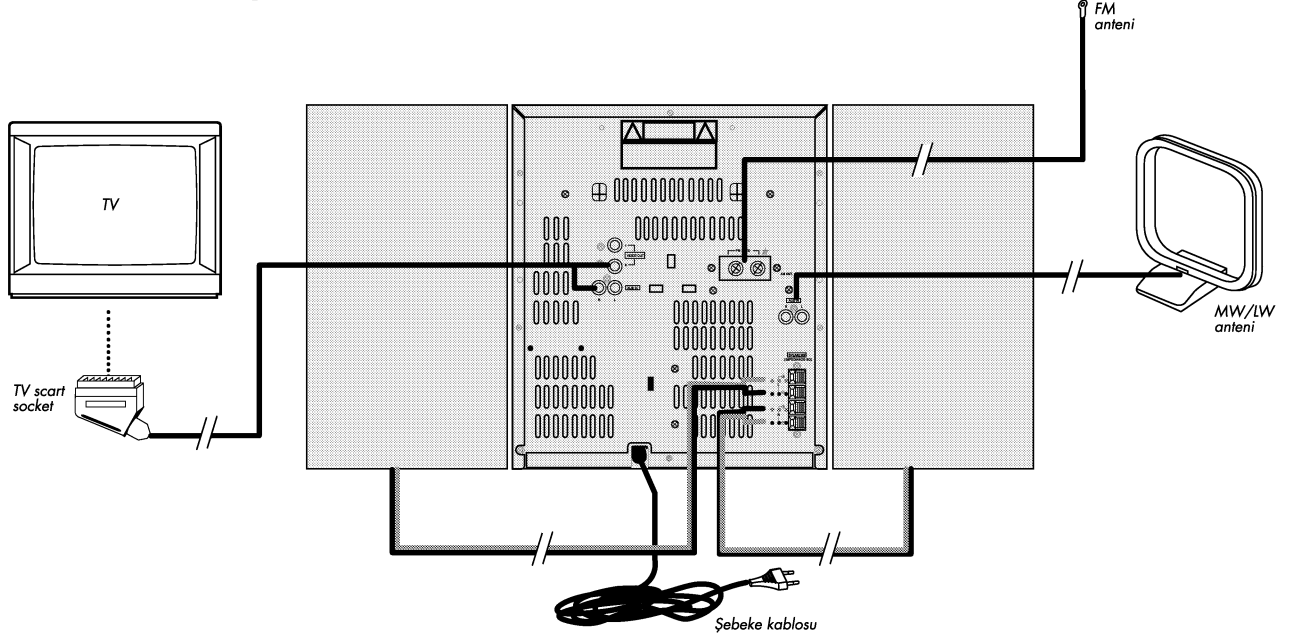

#### **Müzik setinizin ve kolonların yerleştirilmesi**

Müzik setinizi düz bir zemine, yanlarda ve arkada en az 10'ar cm'lik boşluk bırakarak yerleştiriniz. Müzik setinizi kullanırken stereo efektini daha iyi duyabilmeniz için kolonları müzik setinizden mümkün olduğu kadar uzaklaştırınız. Bunun için, kolonlarınızı dinleme alanı ortasına çevirip, müzik setinize eşit uzaklıkta yerleştiriniz.

#### **TV bağlantısının yapılması**

VCD seyretmek için müzik setinizi TV scart kablosu ile TV'nize bağlayınız.

**Dikkat! Tüm bağlantıları bitirmeden elektrik bağlantısını yapmayınız.**

#### **Hoparlör bağlantılarının yapılması**

Kabloların kırmızı uçlarını, müzik setinizin arkasındaki kırmızı (+) terminallere, siyah uçlarını da siyah (-) terminallere bağlayınız.

## Hoparlör bağlantısı

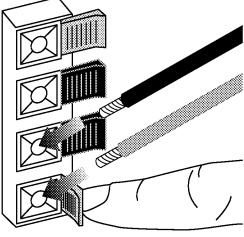

## Uzaktan kumanda aletine pil konulması

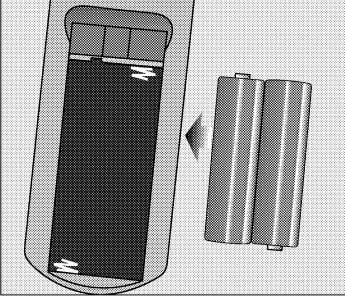

Uzaktan kumanda aletinizin arka kısmında bulunan kapağını aşağı doğru çekerek çıkarınız. İki adet 1.5 Volt'luk AAA tipi pili pil yuvasında şekilde gösterilen yerlere kutupları uygun olarak yerleştiriniz. Uzaktan kumanda aletinizin kapağını kapatınız.

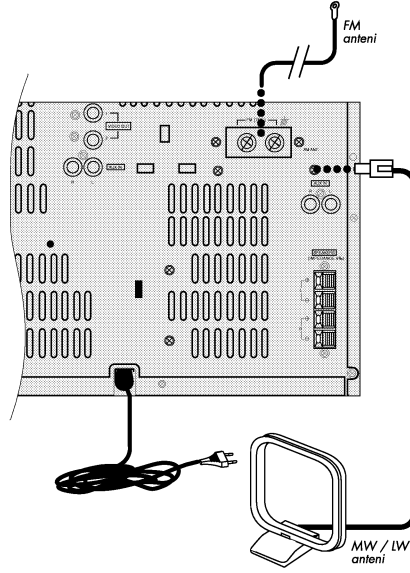

## Anten bağlantılarının yapılması

FM antenini FM terminaline, MW / LW antenini de AM (MW / LW) anten terminaline bağlayınız.

MW / LW anteni ile radyo yayınlarını daha net alabilmek için anteni öne - arkaya yatırınız.

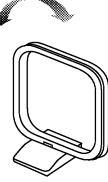

**Dikkat!**  
**Pilleri yuvaya yerleştirirken (+,-) kutuplara dikkat ediniz. Aksi takdirde uzaktan kumanda aletiniz çalışmayacaktır. Pilleri zaman zaman kontrol ediniz. Piller zamanla akabilir ve uzaktan kumanda aletinize zarar verebilir.**

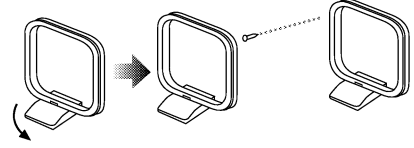



## 4. Bölüm: Müzik setinizin kullanılması

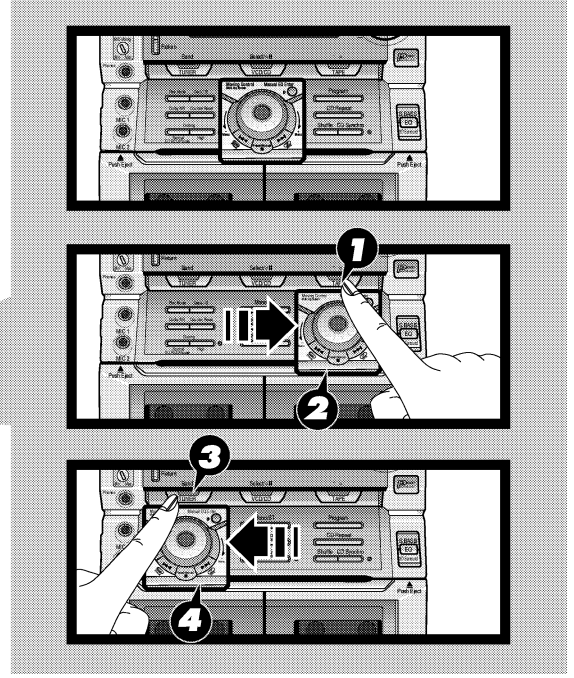

### Hareketli Multi Jog:

TUNER, VCD/CD veya TAPE tuşlarından herhangi birine bastığınızda, o tuşun altına gelecektir. O konumdaki isteklerinizi Hareketli Multi Jog üzerindeki tuşlardan yapabilirsiniz. **Hareketli Multi Jog'ı kesinlikle yerinden çıkarmaya çalışmayınız.**

# Dijital gösterge

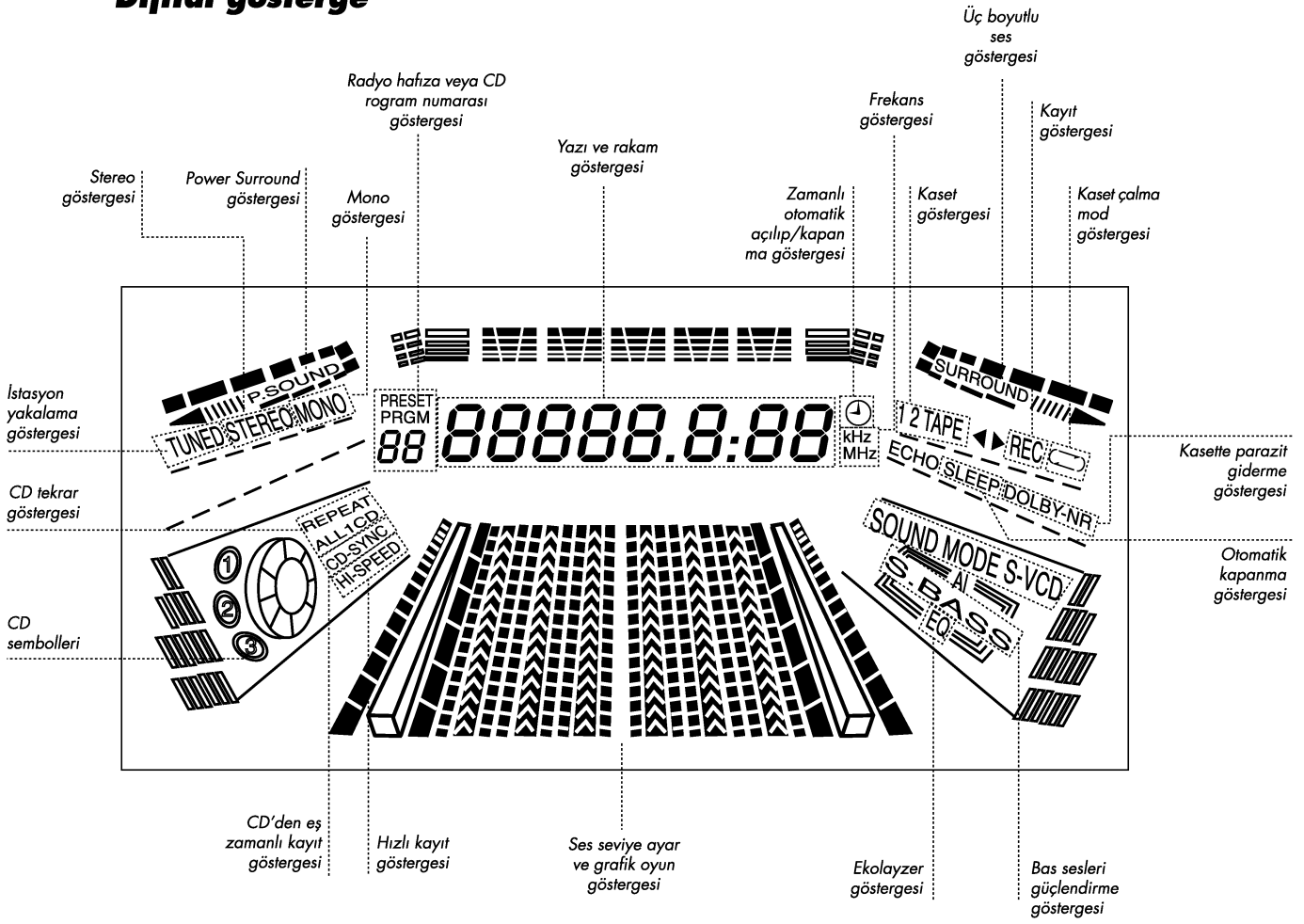

**Müzik setinizin çalıştırılması**  
Şebeke kablosunu şehir şebeke prizine takınız. Müzik setinizin STAND-BY konumuna geçecektir. Uzaktan kumanda aletinizin ya da müzik setinizin üzerinde bulunan "**açma - kapama (ON/STANDBY)**" tuşuna basınız.

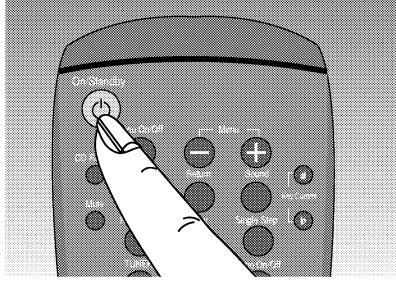
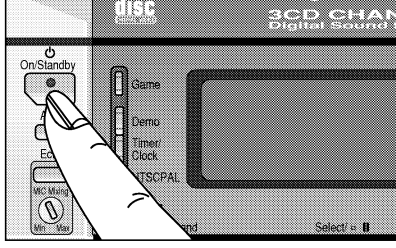

Göstergede kısa bir süre "HELLO" yazısı belirecek ve silinecektir. Bu aşamada, müzik setinizin üzerinde bulunan (**TUNER, VCD/CD, TAPE, AUX**) fonksiyon tuşlarından birine basarak istediğiniz konumu seçiniz. Hangi fonksiyonu seçtiyseniz hareketli Multi Jog fonksiyonun altına gelecektir. (AUX hariç)

### Saatin ayarlanması

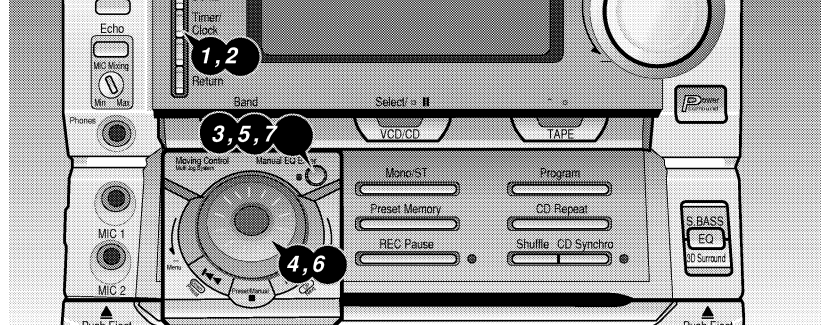

• Müzik setinizin içinde dijital bir zaman ayarlayıcı bulunmaktadır. Müzik setinizin zaman ayarlı programlarını yapabilmesi için önce saati ayarlayınız.

Saat ayarını:

1. İlk kurarken,
2. Elektrik kesintisinden,
3. Yaz-kış saat ayarlamalarından sonra yapınız.

Müzik setiniz çalışmaya hazır olacaktır. Radyo için "**Radyo dinleme konumu**", VCD/CD için "**VCD izleme/CD dinleme konumu**", kaset için "**Kaset dinleme konumu**" bölümlerini okuyunuz.

- Bu işlemi sadece müzik setiniz üzerindeki tuşları kullanarak yapabilirsiniz.
- Müzik setinizi açınız.
- "**Zamanlı otomatik açılıp kapanma ve saat (TIMER/CLOCK)**" tuşuna iki kez basınız. Göstergede "CLOCK" yazısı görünecektir. Bu, müzik setinizin saat ayarlama konumudur.

• Hemen hareketli çok fonksiyonlu (Multi Jog) düğmesinin sağ üst köşesindeki **"hafıza (ENTER)"** tuşuna basarak göstergedeki saat hanesinin yanıp sönmelerini sağlayınız.

• **"Çok fonksiyonlu düğme (MULTI JOG)"** yi çevirerek göstergede o anki saati saat hanesine yazdırınız.

• Tekrar **"hafıza (ENTER)"** tuşuna basarak göstergede dakika hanesinin yanıp sönmelerini sağlayınız.

• **"Çok fonksiyonlu düğme (MULTI JOG)"** ile göstergede o anki dakikayı yazdırınız.

• Son olarak **"hafıza (ENTER)"** tuşuna basıp saati hafızaya alınız. Göstergede **"TIMER"** yazısı kısa bir süre görünecektir. Yazı silindiğinde yaptığınız ayarlama hafızaya kaydedilmiş olacaktır.

#### **Not:**

Saati ayarlarken bir işlemten diğer işleme kısa sürede geçiniz. Eğer bu zamanı aşarsanız işleme baştan başlamanız gerekecektir. Saat ayarını **"VCD/CD"**, **"TUNER"**, **"TAPE"** ve **"AUX"** konumlarında iken de yapabilirsiniz.

#### **Çok fonksiyonlu düğme (MULTI JOG)**

• Müzik setinizin üzerinde bulunan **"Çok fonksiyonlu düğme (MULTI JOG)"** birden fazla işleve sahiptir.

Bu düğme ile müzik setinizde yapacağınız birçok işlemi çok kolaylıkla yapabilirsiniz. Bunlar:

- ★ Saat ve zamanlayıcıların ayarlanması.
- ★ CD ve radyo fonksiyonlarının kontrolü ve ayarlanması.

#### **Tek tuşa basarak Video CD izlenmesi, CD, kaset ve radyo dinlenmesi**

• Müzik setinizi fişe taktıktan sonra tek tuşa basarak CD, kaset ya da radyo dinlemeye başlayabilirsiniz.

• Video CD izlemek veya CD dinlemek için:

Müzik setinizdeki **"VCD izleme ve CD dinleme (VCD/CD)"** veya uzaktan kumandanızdaki **"CD çalma ve geçici durdurma (▶|)"** tuşuna basınız. CD çalmaya başlayacaktır.

• Kaset dinlemek için:

Uzaktan kumandanızdaki **"kaset çalma (◀▶)"** veya müzik setinizdeki **"kaset dinleme (TAPE)"** tuşuna basınız. Kaset çalmaya başlayacaktır.

• Radyo dinlemek için:

Müzik setinizdeki ve uzaktan kumanda üzerindeki **"radyo dinleme ve band seçme (TUNER BAND)"** tuşuna basınız. Radyo çalmaya başlayacaktır.



## 5. Bölüm / Radyo dinleme konumu

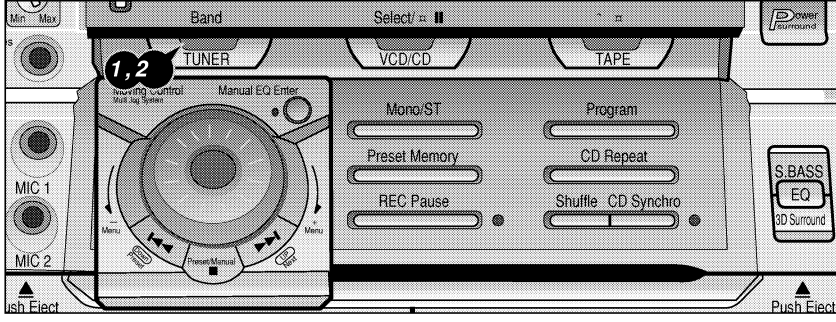

• Bu işlemi müzik setinizin ve uzaktan kumanda aletinizin üzerinde bulunan tuşları kullanarak yapabilirsiniz.

• Müzik setiniz STAND-BY konumunda iken, "radyo dinleme ve band seçme (TUNER BAND)" tuşuna basınız.

• "Band seçme (BAND)" tuşuna arka arkaya basarak, dinlemek istediğiniz radyo bandını (FM, MW, LW) seçiniz.

• İstasyon ayarını yapınız.

• Ses ayarını yapınız.

### Radyo istasyonlarının aranması

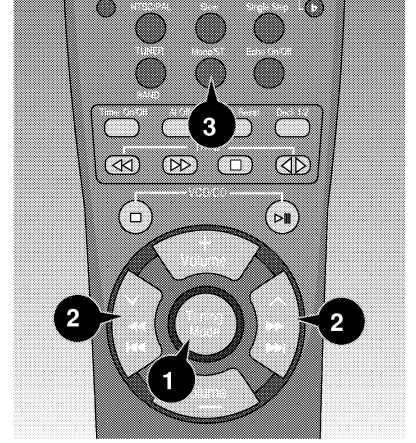
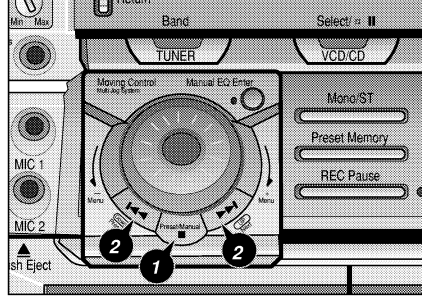

• Uygun radyo bandını seçtikten sonra dinlemek istediğiniz radyo istasyonlarını otomatik ya da manuel olarak arayabilirsiniz.

### Otomatik arama

• Bu işlemi müzik setinizin ve uzaktan kumanda aletinizin üzerinde bulunan tuşları kullanarak yapabilirsiniz.

- Uzaktan kumanda üzerinde bulunan **"istasyon seçme mod (TUNING MODE)"** veya müzik setinizdeki **"istasyon seçme mod (PRESET/MANUAL)"** tuşuna basınız.
- Uzaktan kumanda aletinizdeki **"istasyon ileri-geri tarama (Λ,∇)"** tuşlarından birine basınız ya da **"çok fonksiyonlu (MULTI JOG)"** düğmeyi sağa veya sola bir kademe döndürünüz. Bu durumda radyo istasyonları otomatik olarak aranacak ve istasyon bulunduğunda göstergede **"TUNED STEREO, TUNED"** yazılarından biri belircektir. Sesi ayarlayarak bulduğunuz istasyonu dinleyebilirsiniz. Bu istasyonu uzaktan kumanda aletinizdeki veya müzik setiniz üzerindeki **"mono/stereo seçme (MONO/ST)"** tuşuna basarak mono veya stereo olarak dinleyebilirsiniz.

#### Not:

Otomatik arama, radyo istasyonu olmayan güçlü bir frekansla karşılaşır otomatik olarak durabilir. Böyle bir durumda manuel aramayı kullanınız.

#### Manuel arama

- Bu işlemi müzik setinizin veya uzaktan kumanda aletinizin üzerinde bulunan tuşları kullanarak yapabilirsiniz.
- Uzaktan kumandanızdaki **"istasyon seçme mod (TUNING MODE)"** veya

Müzik setinizdeki **"istasyon seçme mod (PRESET/MANUAL)"** tuşlarına göstergede **"AUTO"** ve **"PRESET"** yazıları silinip **"MANUAL"** yazana kadar basınız.

- **"Çok fonksiyonlu (MULTI JOG)"** düğmeyi sağa ya da sola çevirerek istediğiniz radyo istasyonunu bulabilirsiniz.

#### Not:

Manuel arama işlemi uzaktan kumanda

aletinizde bulunan **"istasyon ileri-geri tarama (Λ,∇)"** tuşlarından birine kısa süreli basarak da yapabilirsiniz. Sesi ayarlayarak bulduğunuz istasyonu dinleyebilirsiniz. Bu istasyonu uzaktan kumanda aletinizdeki veya müzik setiniz üzerindeki **"mono/stereo seçme (MONO/ST)"** tuşuna basarak mono veya stereo olarak dinleyebilirsiniz.

### Radyo istasyonlarının hafızaya alınması

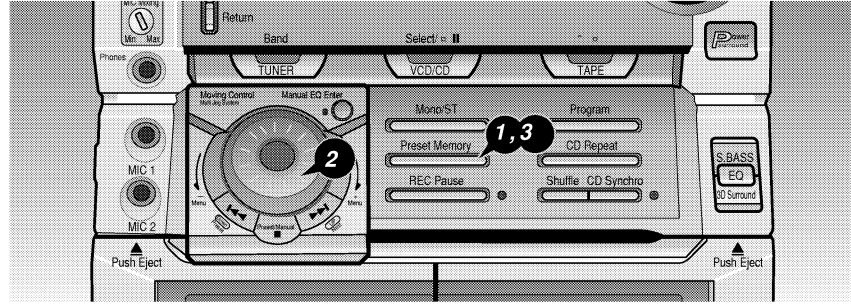

- Bu işlemi müzik setinizin veya uzaktan kumanda aletinizin üzerinde bulunan tuşları kullanarak yapabilirsiniz. **"Hafıza (PRESET MEMORY)"** tuşunu kullanarak 30 radyo istasyonunu hafızaya alabilirsiniz. (15 FM, 8 MW, 7 LW)
- Dinlemek istediğiniz radyo istasyonunu otomatik ya da manuel olarak bulunuz.
- **"Hafıza (PRESET MEMORY)"** tuşuna basınız. Göstergede, istasyon program numarası ve **"PRG"** yazısı birkaç saniye

görünecektir.

- Hafızaya almak istediğiniz program numarasını: **"Çok fonksiyonlu düğme (MULTI JOG)"** yi döndürerek veya uzaktan kumanda aletinizdeki **"istasyon ileri-geri tarama (Λ,∇)"** tuşlarına basarak, giriniz.
- Program numarasını **"hafıza (PRESET MEMORY)"** tuşuna basıp kaydediniz.

**Not:**

Hafızaya aldığınız istasyonların program numaralarını bu yöntemle değiştirebilirsiniz.

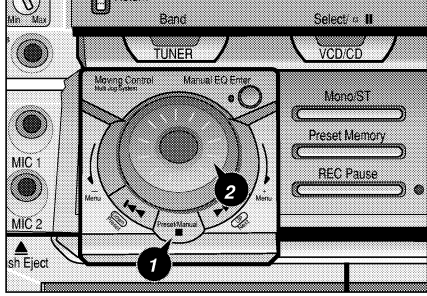
**Hafızaya kaydedilmiş istasyonların dinlenmesi**

• Bu işlemi müzik setinizin ve uzaktan kumanda aletinizin üzerindeki tuşları kullanarak yapabilirsiniz.

- Radyo konumuna geçiniz ve istediğiniz bandı seçiniz.
- Uzaktan kumanda üzerindeki **"istasyon seçme mod (TUNING MODE)"** veya cihaz üzerinde bulunan

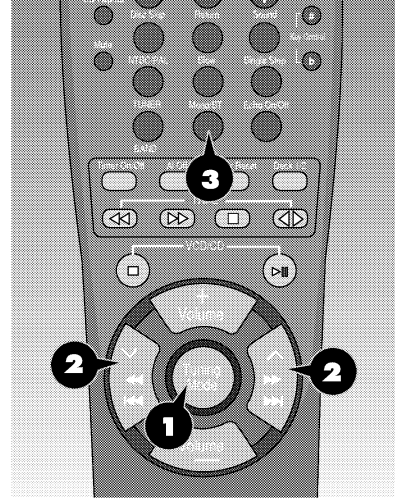
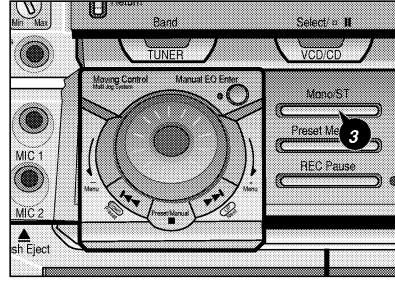

**"istasyon seçme mod (PRESET/MANUAL)"** tuşlarından birine göstergede "PRESET" yazısı görününceye kadar basınız.

- İsteddiğiniz istasyonu dinlemek için,  
**1. "Çok fonksiyonlu (MULTI JOG)"** düğmeyi sağa veya sola döndürerek,  
**2. Uzaktan kumanda aletinizdeki "istasyon ileri-geri tarama (A.V)"** tuşlarına basarak, istasyonun bulunduğu program numarasını giriniz.  
• Sesi ayarlayarak istasyonu dinleyebilirsiniz.

**Not :**

Radyo istasyonlarının kalitesini FM ya da MW antenini çevirerek yükseltebilirsiniz.

- Eğer herhangi bir FM radyo istasyonu zayıf olarak alınıyorsa, uzaktan kumanda aletinizdeki veya müzik setiniz üzerindeki **"mono/stereo seçme (MONO/ST)"** tuşuna basarak STEREO yayından MONO yayına geçebilir ve ses kalitesini yükseltebilirsiniz.

## 6. Bölüm / CD Dinleme konumu



- Bu işlemi müzik setinizin ve uzaktan kumanda aletinizin üzerinde bulunan tuşları kullanarak yapabilirsiniz.
- Müzik setinize 3 adet CD yükleyebilirsiniz.

**Dikkat! CD'lerinizi yerleştirirken daima kenarlarından tutunuz. Parlak, gökkuşağı renkli yüzüne kesinlikle dokunmayınız. CD yüzeyine herhangi bir şey yapıştırmayınız. CD'lerinizi güneş alan yerlerden ve kalorifer peteği, soba, klima gibi ısı kaynaklarından uzak tutunuz.**

- Müzik setiniz STAND - BY konumunda iken müzik setinizdeki **"CD dinleme (CD)"** ya da uzaktan kumandanızdaki **"CD çalma ve geçici durdurma (▶||)"** tuşlarından birine basınız. Müzik setiniz açılacak ve göstergede kısa bir süre **"HELLO "** yazısı belirip kaybolacak, ardından **"CD"** yazısı belirecektir. Müzik setiniz tüm CD sürücülerini kontrol ettikten sonra göstergede **"NO DISC "** yazısı belirecektir.

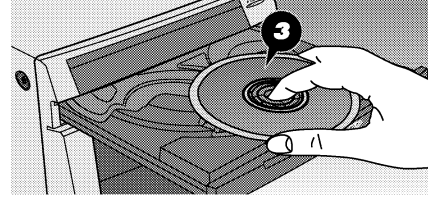
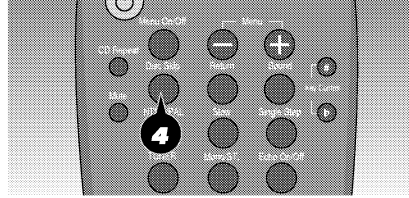

- Müzik setiniz üzerindeki **"CD sürücüsü açma - kapama (OPEN/CLOSE)"** tuşuna basarak sürücünün dışarı çıkmasını sağlayınız.
- Dinlemek istediğiniz CD'yi, CD sürücüsüne yazılı yüzü üste gelecek şekilde bir parmakla ortasından diğer parmakla kenarından tutarak yerleştiriniz.

- **"CD sürücüsü açma - kapama (OPEN/CLOSE)"** tuşuna basıp sürücünün içeri girmesini sağlayınız. Bu sırada göstergede **"READING "** yazısı kısa bir süre belirecek ve CD'deki toplam parça sayısı, toplam çalma süresi ile kaç numaralı CD'nin çalacağını belirten rakam göstergesi yanıp sönecektir.

- Müzik seti üzerinde ya da uzaktan kumandanızdaki **"CD çalma ve geçici durdurma (▶||)"** tuşuna basınız. CD'niz ilk parçadan itibaren çalmaya başlayacaktır. Göstergede parçanın sıra no'su " 1 " ve çalma süresi " 0:00 " yazıları belirecektir.
- Ses seviyesini ayarlayınız.
- CD sürücüsü açık konumda iken de **"CD çalma ve geçici durdurma (▶||)"** tuşuna basarak çalma işlemini başlatabilirsiniz. Ayrıca müzik setiniz üzerindeki **"doğrudan CD seçme ve çalma (DISC 1, DISC 2, DISC 3)"** tuşlarından birine basarak da istediğiniz CD'yi dinleyebilirsiniz.

#### **Not:**

Müzik setinizdeki diğer fonksiyonlar çalışırken de CD dinleme konumuna geçebilirsiniz. Bunun için;

- Uzaktan kumandanızdaki **"CD çalma ve geçici durdurma (▶||)"**, **"CD seçme (DISC SKIP)"** tuşları ve müzik setinizin üzerindeki **"doğrudan CD seçme ve çalma (DISC 1, DISC 2, DISC 3)"**, **"CD çalma ve geçici durdurma (▶||)"** tuşlarından birine basınız.

#### **CD' nin geçici olarak durdurulması**

- Bu işlemi müzik setinizin ve uzaktan kumanda aletinizin üzerinde bulunan tuşları kullanarak yapabilirsiniz.
- CD dinleme konumunda iken CD'nizi geçici olarak durdurmak için uzaktan kumanda aletinizin veya müzik setinizin üzerinde bulunan **"CD çalma ve geçici durdurma (▶||)"** tuşuna basınız. Göstergede " PAUSE " yazısı görülecektir. Dinlemeye devam etmek için aynı tuşa tekrar basmalısınız.

#### **Birden fazla CD yerleştirme ve çalma**

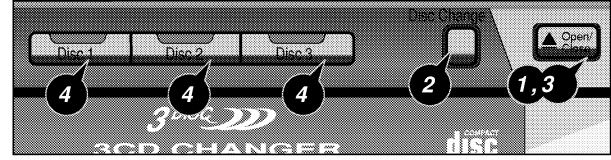

- Bu işlemi müzik setinizdeki ve uzaktan kumanda aletinizdeki tuşları kullanarak yapabilirsiniz.
- Müzik setinizde üç adet CD çalabilirsiniz. Bunun için **"CD sürücüsü açma-kapama (OPEN/CLOSE)"** tuşuna basınız. CD sürücüsü dışarı çıkacaktır.
- Dinlemek istediğiniz CD'lerinizi 1, 2, 3 no'lu sürücülere sırasıyla yerleştiriniz. CD sürücülerinin yerini değiştirmek için müzik setinizdeki **"CD değiştirme (DISC CHANGE)"** ya da uzaktan kumandanızdaki **"CD seçme (DISC SKIP)"** tuşuna basınız. Tekrar **"CD sürücüsü açma-kapama (OPEN/CLOSE)"** tuşuna basarak CD sürücüsünün içeri girmesini sağlayınız.

#### **Dikkat! Müzik setinize üç adet CD'den fazla CD yerleştirmeyiniz.**

- CD'lerinizi yerleştirdikten sonra müzik setinizdeki **"doğrudan CD seçme ve çalma (DISC 1, DISC 2, DISC 3)"** tuşlarından birine bastığınızda CD sürücüsü otomatik olarak kapanacak ve seçmiş olduğunuz CD doğrudan çalmaya başlayacaktır. Bu sırada göstergede seçmiş olduğunuz CD'yi belirten " DISC - " yazısı kısa bir süre görünecek ve göstergedeki CD sembolleri içindeki " 1, 2, 3 " sayılarından biri yanıp sönecektir. CD çaldığı süre boyunca bu çalan diske ait sayılardan biri yanıp sönmeye devam edecektir.

## CD'den istediğiniz parçanın seçilmesi

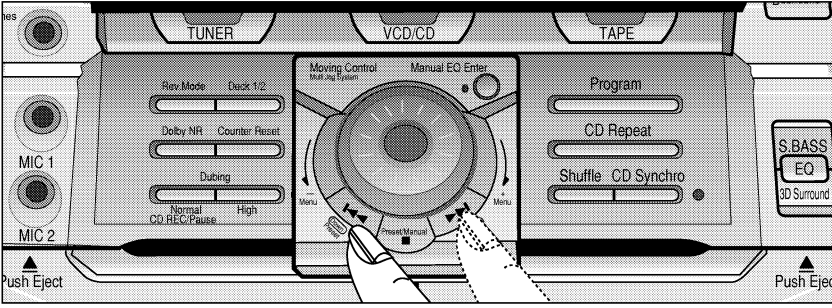

• Bu işlemi müzik setinizdeki ve uzaktan kumandanızdaki tuşları kullanarak yapabilirsiniz.

• CD konumunda iken **"çok fonksiyonlu (MULTI/JOG)"** düğmeyi sağa ya da sola çevirerek çalmak istediğiniz parçayı seçebilirsiniz. Parça numarasını göstergeden takip edebilirsiniz. Aynı anda parçanız çalmaya başlayacaktır.

• Aynı işlemi uzaktan kumanda aletinizdeki **"CD ileri - geri parça seçme (▶▶,◀◀)"**, tuşlarını ya da müzik setinizdeki **"CD ileri-geri parça seçme (◀◀,▶▶)"** tuşlarını kullanarak da yapabilirsiniz.

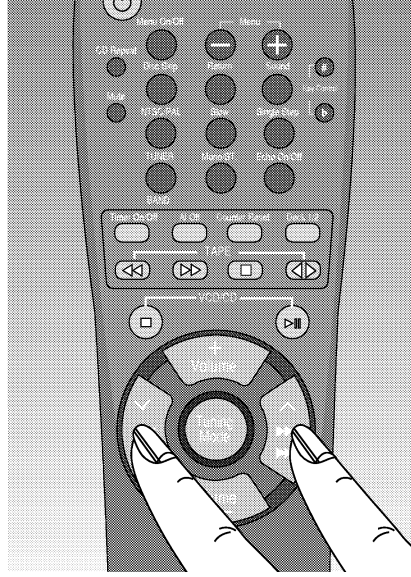

## CD'de parçanın ileri - geri hızlı alınması

• Bu işlemi müzik setinizin ve uzaktan kumanda aletinizin üzerinde bulunan tuşları kullanarak yapabilirsiniz.

• Bu işlemden önce sesi azaltınız. (Aniden gelen yüksek ses kolonlarınıza zarar verebilir.)

• Uzaktan kumandanızdaki

**"CD ileri - geri parça seçme**

**(▶▶,◀◀)"** ya da müzik setinizdeki **"CD**

**ileri-geri parça seçme (◀◀,▶▶)"**

tuşlarından birini bir süre basılı tuttuğunuzda

parçayı hızlı ileri

ya da geri alabilirsiniz.

## CD'de parçaların tekrar çalınması

• Bu işlemi uzaktan kumanda aletinizin ve müzik setinizin üzerinde bulunan tuşları kullanarak yapabilirsiniz.

• **"CD tekrar çalma (CD REPEAT)"**

tuşuna basarak göstergede **" REPEAT 1 "**

yazısını yazdırınız. Bu durumda çalmakta olan parça bittikten sonra tekrar çalmaya devam edecektir. Göstergede bu yazı kaldığı süre boyunca parça sürekli tekrarlanacaktır.

• Aynı tuşa basarak göstergede **" REPEAT 1 CD "** yazısını yazdırınız. Bu durumda çalmakta olan CD bittikten sonra ilk parçadan itibaren tekrar çalmaya başlayacaktır. Göstergede bu yazı kaldığı süre boyunca CD çalmaya devam edecektir.

- **"CD tekrar çalma (CD REPEAT)"** tuşuna basarak göstergede "REPERT ALL CD" yazısını yazdırınız. Bu durumda çalmakta olan CD bitiminden sonra müzik setinizdeki tüm CD'ler sürekli çalacaktır.
- Göstergede "REPERT" yazısı kaldığı süre boyunca parça no'sunu ya da CD no'sunu değiştirseniz bile bu özellik geçerlidir. Bu fonksiyonu iptal etmek için için aynı tuşa göstergedeki "ALL CD" veya "1 CD" yazıları belirene kadar basınız.

### CD'nin programlanması

- Müzik setinizin üzerinde bulunan "CD

### programlama (PROGRAM)"

tuşunu kullanarak 24 parçayı istediğiniz sıra ile programlayabilir ve dinleyebilirsiniz.

**Uyarı:** Programlamaya başlamadan önce CD'nizi durdurmanız gerekmektedir.

- Dinlemek istediğiniz CD'leri sırasıyla CD sürücüsüne yerleştiriniz.

### • "CD programlama (PROGRAM)" tuşuna basınız.

Göstergede "PRGM 01 PR 01 -- --" yazısı görünecektir.

01: Program numarası,

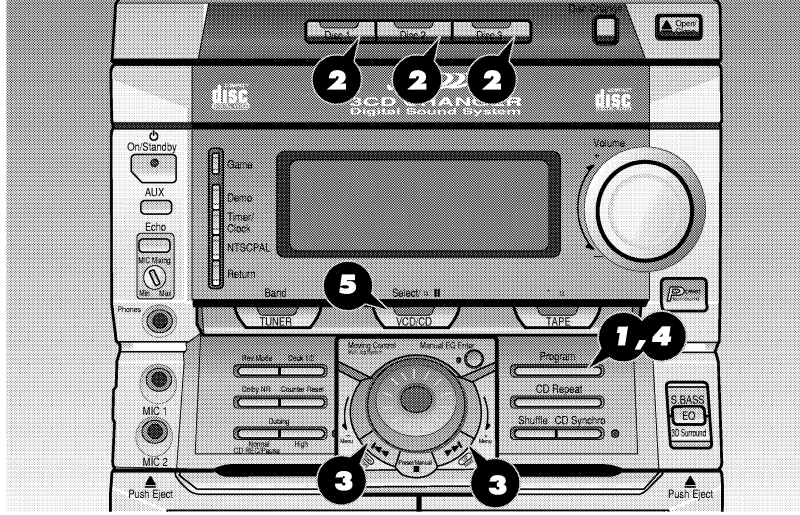

PO1 1. - -

01: CD numarası

- -: Parça numarası

• Programlamak istediğiniz parçanın bulunduğu CD'yi **"doğrudan CD seçme ve çalma (DISC 1, DISC 2, DISC 3)"** tuşlarından birine basarak seçiniz.

• İsteddiğiniz parçayı **"çok fonksiyonlu (MULTI JOG)"** düğmeyi çevirerek ya da **"CD ileri-geri parça seçme (▶▶, ◀◀)"** tuşlarını kullanarak seçiniz.

• Tekrar **"CD programlama (PROGRAM)"** tuşuna basarak programı hafızaya alınız.

• Yukarıdaki adımları tekrarlayarak programlama işlemini 24 parçaya kadar yapabilirsiniz. **"CD çalma ve geçici durdurma (▶|)"** tuşuna bastığınızda

programladığınız parçalar sırayla çalacaktır. Bu sırada göstergede kaç numaralı parçanın ve programın çalıştığını görebilirsiniz.

• Programı silmek için; uzaktan kumandanızda ve müzik setinizde bulunan **"CD durdurma (■)"** tuşuna ekranda program bilgisi silinene kadar (en az 2 defa) basınız.

• Programı silmek için; uzaktan kumandanızda ve müzik setinizde bulunan **"CD durdurma (■)"** tuşuna ekranda program bilgisi silinene kadar (en az 2 defa) basınız.

• Programı silmek için; uzaktan kumandanızda ve müzik setinizde bulunan **"CD durdurma (■)"** tuşuna ekranda program bilgisi silinene kadar (en az 2 defa) basınız.

### Uyarı:

- Eğer CD sürücüsünü açarsanız, program silinir.

## Programlanmış parçaların kontrol edilmesi ve değiştirilmesi

CH 1.01

- Yaptığınız programı değiştirmek için önce müzik setinizin üzerinde bulunan "**CD programlama (PROGRAM)**" tuşuna basınız. (Eğer yaptığınız programı dinlediğiniz sırada bu değişikliği yapmak isterseniz önce "**CD durdurma (■)**" tuşuna basınız.)
- Değiştirme işlemini bu noktadan sonra yapınız. Bunun için ;
- ★ Önce değiştirmek istediğiniz programı "**CD programlama (PROGRAM)**" tuşuna arka arkaya basarak göstergeye getiriniz.
- ★ Programlamak istediğiniz yeni CD'yi ve parçayı seçiniz ve sayfa 19'da anlatılan işlemleri yapınız.
- ★ Son olarak yaptığınız değişikliği kaydetmek için "**CD programlama (PROGRAM)**" tuşuna tekrar basınız.

### Not:

İlk programlama sırasında 24 programın tümünü doldurmuşsanız, yaptığınız program veya değiştirme işlemi sırasında göstergede "CH" harfini göreceksiniz. Göstergedeki "PR" harfi, programlama yapmak için hala boş yeriniz var anlamına gelmektedir.

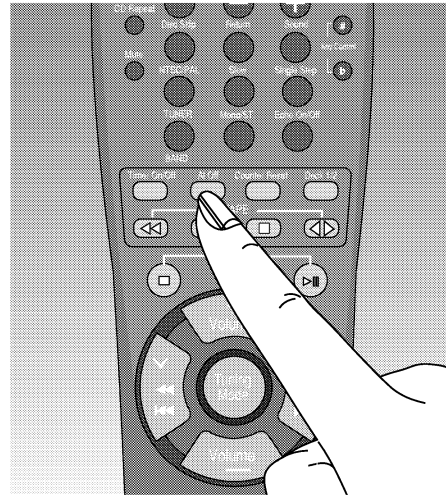

### CD ve kaset bitiminde otomatik kapanma (AI OFF)

- Bu işlemi uzaktan kumanda üzerinde bulunan "**AI OFF**" tuşunu kullanarak yapabilirsiniz.
- Bu özellik için "**CD**" ya da "**TAPE**" fonksiyonlarından birinde olmanız gerekir.
- "**Otomatik kapanma (AI OFF)**" tuşuna göstergede "**AI SLEEP**" yazısı görünene kadar basınız. Müzik setiniz CD ya da kaset bitiminde otomatik olarak kapanacaktır.
- Bu işlemi CD ya da kaset çalıyor iken de yapabilirsiniz.
- Bu işlemi iptal etmek için aynı tuşa göstergede "**OFF**" yazısı görünene kadar basınız.



## 7. Bölüm / Video CD izleme konumu

Müzik setinizde Video CD oynatıp, televizyonda izleyebilirsiniz. Cihazınız sadece 1.1 Version ve 2.0 Version Video CD'leri oynatır. Müzik setinizin arka kısmında bulunan video çıkış konektörü televizyona irtibatlandırılmış olmalıdır. (Televizyonda AV video kanalı seçilmelidir.)

• Bu işlemi müzik setinizin ve uzaktan kumanda aletinizin üzerinde bulunan tuşları kullanarak yapabilirsiniz.

• Müzik setinize 3 adet VCD kullanabilirsiniz.

**Dikkat! VCD'lerinizi yerleştirirken daima kenarlarından tutunuz. Parlak, gökkuşağı renkli yüzüne kesinlikle dokunmayınız. VCD yüzüne herhangi bir şey yapıştırmayınız. VCD'lerinizi güneş alan yerlerden ve kalorifer peteği, soba, klima gibi ısı kaynaklarından uzak tutunuz.**

• Müzik setiniz STAND - BY konumunda iken müzik setinizdeki "VCD izleme (VCD)" ya da uzaktan kumandanızdaki "CD çalma ve geçici durdurma (▶||)" tuşlarından birine basınız. Müzik setiniz açılacak ve göstergede kısa bir süre "HELLO" yazısı belirip kaybolacak, ardından "VCD/CD" yazısı belirecektir. Müzik setiniz tüm VCD sürücülerini kontrol ettikten sonra göstergede "NO DISC" yazısı belirecektir.

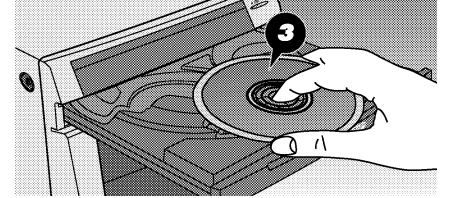
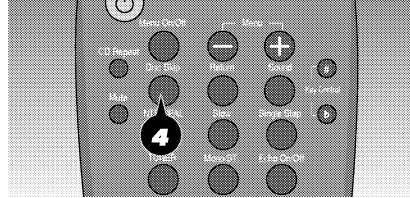
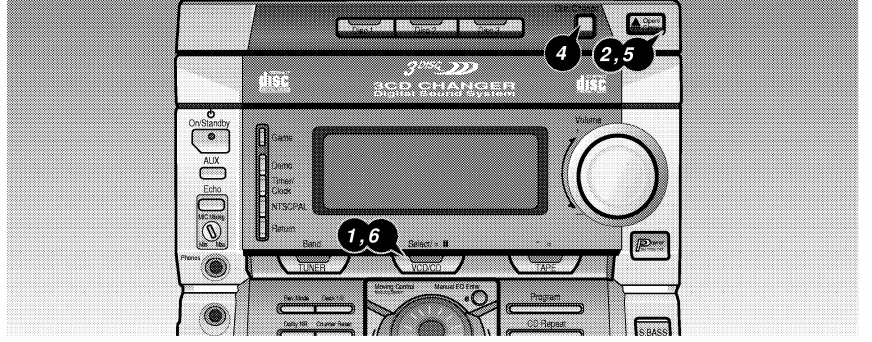

• "VCD/CD sürücüsü açma - kapama (OPEN/CLOSE)" tuşuna basarak sürücünün dışarı çıkmasını sağlayınız.

• İzlemek istediğiniz VCD'yi, CD sürücüsüne yazılı yüzü üstte gelecek şekilde bir parmakla ortasından diğer parmakla kenarından tutarak yerleştiriniz.

• "VCD/CD sürücüsü açma - kapama (OPEN/CLOSE)" tuşuna basıp sürücünün içeri girmesini sağlayınız. Bu sırada göstergede "READING" yazısı kısa bir süre belirecek ve Video CD'nin, toplam çalma süresi ile kaç numaralı VCD'nin çalacağını belirten rakam göstergesi yanıp sönecektir.

- Müzik seti üzerinde ya da uzaktan kumandanızdaki **"VCD izleme/CD çalma ve geçici durdurma (▶||)"** tuşuna basınız. Göstergede çalma süresi "0:00" yazısı belirecektir.
- Ses seviyesini ayarlayınız. (Ses seviyesi televizyondan ve müzik setinden ayrı ayrı ayarlanabilir.)
- VCD/CD sürücüsü açık konumda iken de **"VCD izleme/CD çalma ve geçici durdurma (▶||)"** tuşuna basarak çalma işlemini başlatabilirsiniz. Ayrıca **"doğrudan VCD/CD seçme ve çalma (DISC 1, DISC 2, DISC 3)"** tuşlarından birine basarak da istediğiniz VCD'yi izleyebilirsiniz.

#### **Not:**

Müzik setinizdeki diğer fonksiyonlar çalışırken de VCD izleme konumuna geçebilirsiniz. Bunun için;

- Uzaktan kumandanızdaki **"CD çalma ve geçici durdurma (▶||)"**, **"CD seçme (DISC SKIP)"** tuşları veya müzik setinizin üzerindeki **"doğrudan VCD/CD seçme ve çalma (DISC 1, DISC 2, DISC 3)"**, **"VCD izleme/CD çalma ve geçici durdurma (▶||)"** tuşlarından birine basınız.

#### **VCD'nin geçici olarak durdurulması**

- Bu işlemi müzik setinizin ve uzaktan kumanda aletinizin üzerinde bulunan tuşları kullanarak yapabilirsiniz.
- VCD izleme konumunda iken VCD'nizi geçici olarak durdurmak için uzaktan kumanda aletinizin veya müzik setinizin üzerinde bulunan **"VCD izleme/CD çalma ve geçici durdurma (▶||)"** tuşuna basınız. Göstergede "PAUSE" yazısı görülecektir. İzlemeye devam etmek için aynı tuşa tekrar basmalısınız.

#### **Birden fazla VCD yerleştirme ve izleme**

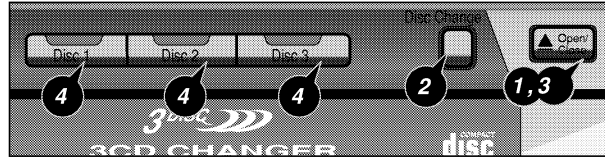

- Bu işlemi müzik setinizdeki ve uzaktan kumanda aletinizdeki tuşları kullanarak yapabilirsiniz.
- Müzik setinizde üç adet VCD oynatabilirsiniz. Bunun için **"VCD sürücüsü açma-kapama (OPEN/CLOSE)"** tuşuna basınız. VCD sürücüsü dışarı çıkacaktır.
- İzlemek istediğiniz VCD'lerinizi 1, 2, 3 no'lu sürücülere sırasıyla yerleştiriniz. VCD sürücülerinin yerini değiştirmek için müzik setinizdeki **"CD değiştirme (DISC CHANGE)"** ya da uzaktan kumandanızdaki **"CD seçme (DISC SKIP)"** tuşuna basınız. Tekrar **"VCD sürücüsü açma-kapama (OPEN/CLOSE)"** tuşuna basarak CD sürücüsünün içeri girmesini sağlayınız.

#### **Dikkat! Müzik setinize üç adet VCD'den fazla VCD yerleştirmeyiniz.**

- VCD'lerinizi yerleştirdikten sonra müzik setinizdeki **"doğrudan CD seçme ve çalma (DISC 1, DISC 2, DISC 3)"** tuşlarından birine bastığınızda VCD sürücüsü otomatik olarak kapanacak ve seçmiş olduğunuz VCD doğrudan oynatılmaya başlayacaktır. Bu sırada göstergede seçmiş olduğunuz VCD'yi belirten "DISC - " yazısı kısa bir süre görünecek ve göstergedeki CD sembolleri içindeki **"1, 2, 3"** sayılarından biri yanıp sönecektir. VCD çaldığı süre boyunca bu çalan diske ait sayılardan biri yanıp sönmeye devam edecektir.

## Video CD'de görüntünün ileri hızlı alınması, yavaşlatılması, başa alınması

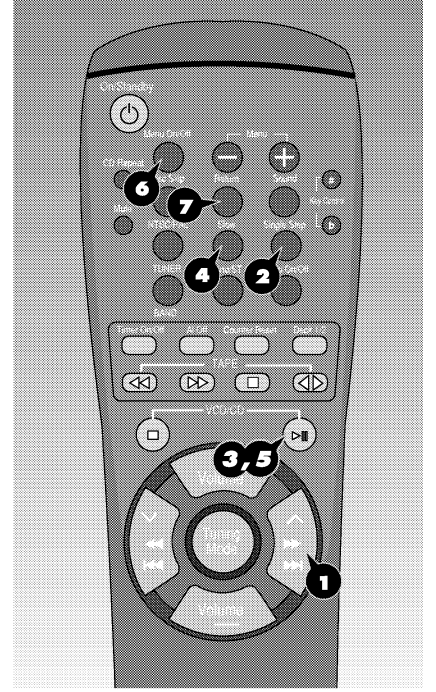
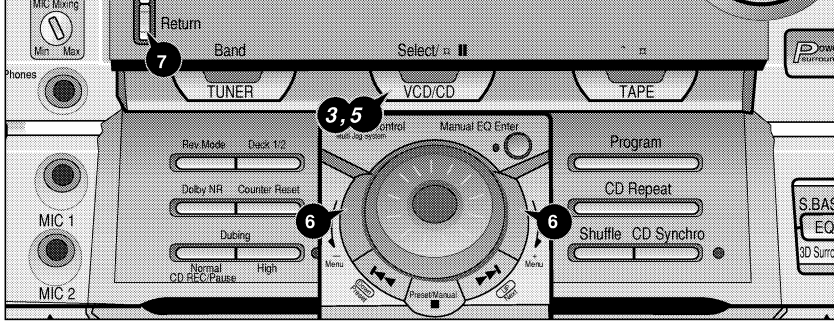

• Bu işlemi müzik setinizin ve uzaktan kumanda aletinizin üzerinde bulunan tuşları kullanarak yapabilirsiniz.

• Görüntüyü ilerletmek için uzaktan kumandanızdaki veya müzik setinizdeki **"VCD görüntü ilerletme (▶▶)"** tuşuna uzun süreli basınız. TV ekranında SCAN yazısı belirecektir. Kısa süreli basarsanız Video CD'nin başına dönülür.

• Video CD'de görüntüyü adım adım ilerletmek için uzaktan kumandanızdaki **"SINGLE STEP"** tuşuna basınız. Video CD'de ses kesilecektir. Bu tuşa her basışınızda görüntü adım adım ilerleyecektir. Bu konumdan çıkmak için **"VCD izleme ve CD çalma (▶||)"** tuşuna basınız. Görüntü kaldığı yerden devam edecektir.

• Video CD'de görüntüyü yavaşlatmak için uzaktan kumandanızdaki **"görüntü yavaşlatma (SLOW)"** tuşuna basınız. Bu tuşa her basıldığında görüntü (1/2, 1/4, 1/8) oranlarında yavaşlayacaktır. Video CD'de ses kesilecektir. Bu konumdan çıkmak için **"VCD izleme ve CD çalma (▶||)"** tuşuna basınız.

• Müzik setiniz üzerindeki **"MENU"** tuşunun "+" ve "-" olmak üzere iki konumu vardır. "+" konumundayken göstergede "MENU ON" yazısı çıkacaktır. Bu konumdayken **"geri dönüş (RETURN)"** tuşuna basıldığında Video CD en baştan başlayacaktır.

**Not:** Bu işlemin gerçekleşebilmesi için Video CD'de MENU olması gerekir.

### NTSC/PAL seçme

TV'nize veya Video CD'nize bağlı olarak NTSC veya PAL yayın sistemini seçebilirsiniz. Video CD oynatma anında uzaktan kumanda veya müzik seti üzerindeki NTSC/PAL tuşuna bastığınızda, her defasında NTSC veya PAL sistemini seçmiş olursunuz.

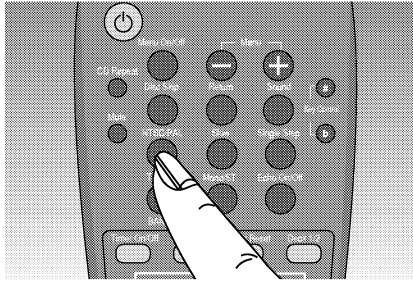
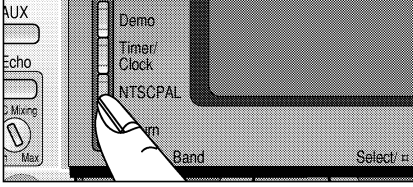

### SOUND seçme tuşu

Uzaktan kumanda üzerinde bulunan bu tuşa her basışta; L ch, R ch, L/R ch şeklinde ses çıkışı gerçekleşir. (L= Sol, R= Sağ)

• Bu işlemin gerçekleşmesi için Video CD'nizin bu şekilde kaydedilmiş olması gerekir. Bu sayede bir Video CD iki ayrı lisanda dinlenebilir, veya müzik bir kolondan, konuşma veya şarkı sözleri diğer kolondan gelir.

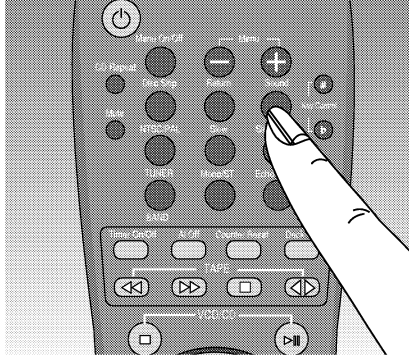

### KEY CONTROL fonksiyonu

**Dikkat:** Bu özellik sadece VCD modunda ve mikrofonun takılı olduğu durumda geçerlidir.

Video CD oynatma anında uzaktan kumandanızdaki (#) veya (b) tuşlarına basıldığında TV ekranında "KEY STEP - - -" işareti görülür.

"b" tuşuna her basıldığında kademeli olarak ses kalınlaşır.

"#" tuşuna her basıldığında kademeli olarak ses inceler.

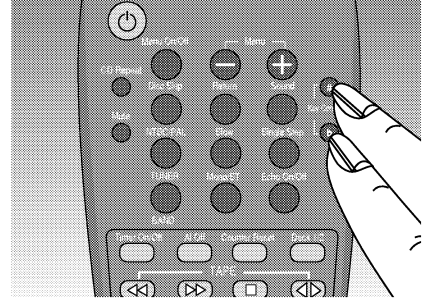



## 8. Bölüm / Kaset dinleme konumu

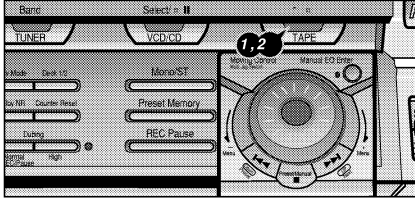

- Bu işlemi müzik setinizin ve uzaktan kumanda aletinizin üzerinde bulunan tuşları kullanarak yapabilirsiniz.
- Kaset kapağını PUSH/EJECT yazılı yerinden hafifçe bastırarak açınız.
- Kasetinizi bant tarafı aşağı gelecek şekilde yerleştiriniz ve kapağı kapatınız.

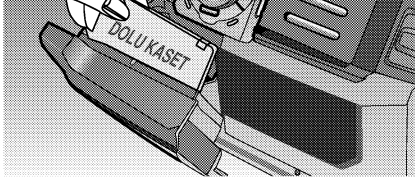

- Müzik setiniz STAND-BY konumunda iken; "kaset dinleme (TAPE)" tuşuna bastığınızda müzik setiniz açılacak ve otomatik olarak kaset dinleme konumuna geçecektir. Bu sırada göstergede "TAPE" yazısı belirecek ve kasetiniz çalmaya başlayacaktır. Bu işlemi uzaktan kumandanızdaki "kaset çalma (◀▶)" tuşuna basarak da yapabilirsiniz.

- Sesi ayarlayınız.
- Müzik setiniz çalışırken kaset dinleme konumuna geçmek için;
- ★ Uzaktan kumanda aletinizdeki "kaset çalma (◀▶)" tuşu ile müzik setinizdeki "kaset dinleme (TAPE)" tuşlarından birine basabilirsiniz.
- Kasetinizi istediğiniz yönde çalmak için müzik setiniz üzerindeki "kaset dinleme (TAPE ◀▶)" tuşuna veya uzaktan kumandanız üzerindeki "kaset çalma (◀▶)" tuşuna istediğiniz yönü seçene kadar basınız.
- Kaseti durdurmak istediğinizde müzik setinizdeki "CD, kaset durdurma ve istasyon arama mod tuşu (■)" veya uzaktan kumanda aletinizdeki "kaset durdurma (■)" tuşlarından birine basınız.
- Kaset çalmakta iken, çaldığı yönü gösteren bir işaret görülür.
- Müzik setinize iki kaset yerleştirdiyse müzik setinizin veya uzaktan kumanda aletinizin üzerindeki "kaset seçme (DECK 1/2)" tuşlarına basarak istediğiniz kaseti seçebilirsiniz.

### Kasetin hızlı ileri - geri sardırılması

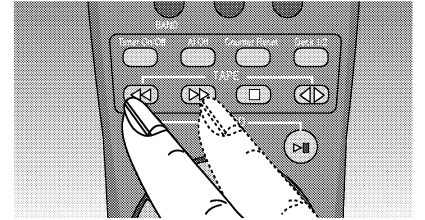
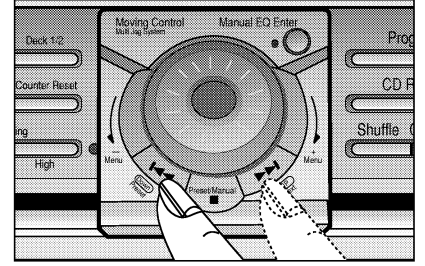

Bu işlemi müzik setinizin ve uzaktan kumanda aletinizin üzerinde bulunan tuşları kullanarak yapabilirsiniz.



- Kasetinizi hangi yönde hızlı sardırma istiyorsanız "hızlı ileri - geri sardırma ve parça arama (◀◀, ▶▶)" tuşlarından o yöndekine basınız.

## Kaset çalma konumları (AUTO-REVERSE)

- Bu işlemi müzik setinizin üzerinde bulunan tuşları kullanarak yapabilirsiniz.
- **"Auto-reverse (REV MODE)"** tuşunun üç fonksiyonu vardır.

1.		Kasetin sadece bir yüzünün çalınacağını gösterir.
2.		Kasetin iki yüzünün arka arkaya çalınacağını gösterir.
3.		Kasetinizin siz durdurana kadar sürekli çalınacağını gösterir

**1. Kasetin bir yüzünün çalınması: "Auto - reverse (REV MODE)"** tuşuna basarak göstergede " → " belirmesini sağlayınız. Kasetiniz, bir yüzü çalındıktan sonra duracaktır.

**2. Kasetin iki yüzünün çalınması: "Auto- reverse (REV MODE)"** tuşuna üst üste basarak göstergede " ⇄ " işaretinin belirmesini sağlayınız. Kasetinizin iki yüzü de çalındıktan sonra duracaktır.

**3. Kasetin sürekli çalınması: "Auto - reverse (REV MODE)"** tuşuna üst üste basarak göstergede " ↻ " işaretinin belirmesini sağlayınız. Kasetiniz, müzik setiniz bu konumda kaldığı sürece sürekli tekrar edilerek çalınacaktır.

## Kaset sayıcısının kullanılması

- Müzik setinizde parçaların başını ve sonunu sayısal değerle belirleyen elektronik bir sayıcı vardır.
- Bu özellik her iki kaset yuvası için de geçerlidir.
- Kayıt işlemi sırasında kaydedeceğiniz parçaların başlangıç değerlerini sayıcı yardımıyla öğrenip not edebilirsiniz. Bunun için kayıt işlemine başlamadan önce müzik setinizdeki veya uzaktan kumandanızdaki **"kaset sayıcısı sıfırlama (COUNTER RESET)"** tuşuna basarak sayıcıyı sıfırlayınız.

## Kayıt yapılması

- Müzik setinizde kasetinize, CD'den, radyodan, diğer kasetten ve AUX'tan kayıt yapabilirsiniz.

## Kasetten kasete kayıt yapılması

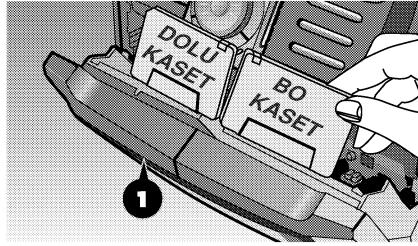
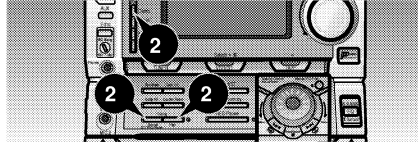

- Bu işlemi sadece müzik setinizin üzerinde bulunan tuşları kullanarak yapabilirsiniz.

- **"Deck 1"** kaset yuvasından **"Deck 2"** kaset yuvasına hızlı ve normal olmak üzere iki şekilde kayıt yapabilirsiniz.

## Dikkat! Kayıt yapacağınız kasetin tırnaklarının kırılmaması gerekir.

- Dolu kasetinizi **"Deck 1"** kaset yuvasına, üzerine kayıt yapacağınız boş kasetinizi de **"Deck 2"** kaset yuvasına yerleştiriniz.
- Yüksek hızda kayıt yapmak için **"DUBBING/HIGH "** normal hızda kayıt yapmak için **"DUBBING NORMAL"** tuşuna basınız. Göstergede hızlı ya da normal kayıt yaptığınızı gösteren **"REC"** yazısı belirir. Hızlı kayıta göstergede **HI SPEED** yazısı belirir.
- Kaydı durdurmak için **"Kaset durdurma (■)"** tuşuna basınız.

**Dikkat! Kayıt işlemi sadece "Deck 2" kaset mekanizması içinde gerçekleşir. Müzik setinizin otomatik kayıt devresi olduğu için kayıt ayar seviyesi otomatik olarak ayarlanacaktır. "Ses ayar (VOLUME)" düğmesi ve "ekolayzer seçme" tuşları kaydı etkilemez.**

## Radyodan kasete kayıt yapılması

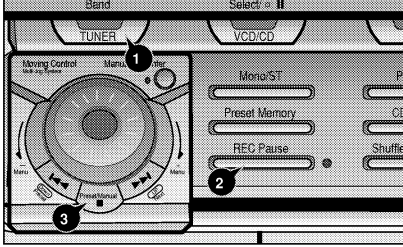

- Bu işlemi müzik setinizin üzerinde bulunan tuşları kullanarak yapabilirsiniz.
- Kayıt yapacağınız kasetin tırnaklarının kırılmamış olması gerekir.

- Radyo konumuna geçiniz.
- Kayıt yapmak istediğiniz radyo istasyonunu seçiniz.
- **"Deck 2"** kaset yuvasına boş kaseti yerleştiriniz.
- Müzik setinizin üzerinde bulunan **"kayıt ve geçici kayıt durdurma (REC/PAUSE)"** tuşuna basınız. Göstergede **"REC"** yazısı belirecek, kayıt işlemi başlayacaktır.
- Kayıt sırasında kaydetmek istemediğiniz bir durum söz konusu olursa, hemen cihaz üzerindeki **"kayıt ve geçici kayıt durdurma (REC/PAUSE)"** tuşuna basınız. Müzik setiniz yapmakta olduğu kaydı durduracak ve otomatik olarak kaseti 4 saniye ileriye saracaktır. Bu, size kayıt yapmış olduğunuz parçalar arasında boşluk kalmasını sağlayacaktır. Bu sırada, göstergedeki **"REC"** yazısı yanıp sönecektir.

- Kayda devam etmek için **"kayıt ve geçici kayıt durdurma (REC/PAUSE)"** tuşuna tekrar basınız.
- Kayıt yapma işlemine son vermek için uzaktan kumandanızdaki **"kaset durdurma (■)"** ya da müzik setinizdeki **"CD, kaset durdurma (■)"** tuşuna basınız.

## CD 'den kasete kayıt yapılması

- Bu kaydı üç şekilde yapabilirsiniz.
  1. Eşzamanlı (CD SYNCHRO) kayıt.
  2. Doğrudan kayıt.
  3. CD'de yapılmış programın kaydedilmesi
- Sadece **"Deck 2"** kaset yuvasındaki kasete kayıt yapabilirsiniz.
- Kayıt yapacağınız kasetin tırnaklarının kırılmamış olması gerekir.
- CD'den kasete kayıt yapma işleminin aşamalarını hızlı yapmanız gerekmektedir.

## CD'den eşzamanlı (CD SYNCHRO) kayıt yapılması

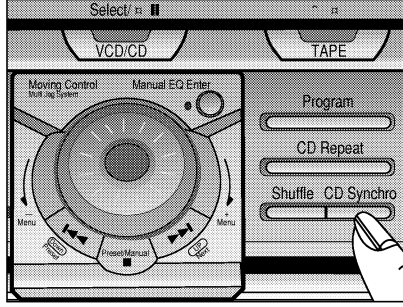

• Bu işlemi cihazınızın üzerinde bulunan tuşları kullanarak yapabilirsiniz.

- Üzerine kayıt yapacağınız kaseti "Deck 2" kaset yuvasına yerleştiriniz.
- CD dinleme konumuna geçiniz.
- Kayıt yapacağınız parçaların bulunduğu CD'leri CD sürücüsüne Sy. 17'de anlatıldığı gibi yerleştiriniz.

• CD'yi ve parçayı seçiniz. Hemen müzik setinizde bulunan "CD'den eşzamanlı kayıt (CD SYNCHRO)" tuşuna basınız.

• Kayıt başlayacak, göstergede "REC" ve "CD-SYNC" yazıları belirecektir.

• Kaydı durdurmak için iki yöntem uygulayabilirsiniz.

**1.** Uzaktan kumandanızdaki kaset yuvasına ait "kaset durdurma (■)" ya da müzik setinizdeki

"CD, kaset durdurma (■)" tuşuna basınız. Kayıt duracak, CD çalmaya devam edecektir.

**2.** Uzaktan kumanda üzerindeki "CD durdurma (■)" tuşuna basınız. Hem kayıt hem de çalmakta olan CD duracaktır.

## CD'den kasete doğrudan kayıt yapılması

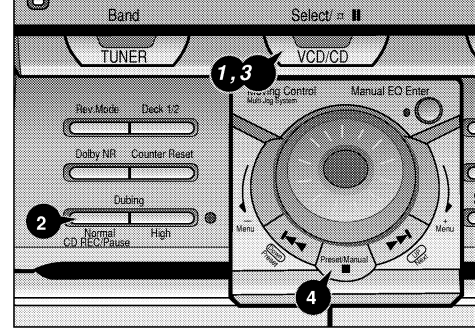

• Bu işlemi müzik setinizin üzerinde bulunan tuşları kullanarak yapabilirsiniz.

- Üzerine kayıt yapacağınız kaseti "Deck 2" kaset yuvasına yerleştiriniz.
- CD dinleme konumuna geçiniz.
- Kayıt yapacağınız parçaların bulunduğu CD'leri CD sürücüsüne Sy. 17'de anlatıldığı gibi yerleştiriniz.
- CD'yi ve parçayı seçiniz. Hemen "CD çalma ve geçici durdurma (▶|)" tuşuna basınız.
- Müzik setinizin üzerinde bulunan "kayıt ve geçici kayıt durdurma (CD REC/PAUSE)" tuşuna basınız. Göstergede "REC" yazısı belirecektir. CD çalacak ve kasete kayıt başlayacaktır.

- Herhangi bir nedenle kayda ara vermek ya da kaydı durdurmak isterseniz müzik seti üzerindeki **"kayıt ve geçici kayıt durdurma (CD REC/Pause)"** tuşuna basınız. Bu size iki parça arasında 4 saniyelik boşluk sağlayacaktır. Bu sırada CD çalmaya devam edecektir.
- Kayda tekrar devam etmek istediğinizde **"kayıt ve geçici kayıt durdurma (CD REC/Pause)"** tuşuna tekrar basınız.
- Kayıt yapma işlemine son vermek için uzaktan kumandanızdaki **"kaset durdurma (■)"** ya da müzik setinizdeki **"CD, kaset durdurma (■)"** tuşuna basınız.

### CD'de yapılmış olan programın kasete kaydedilmesi

- Bu işlemi müzik setinizin ve uzaktan kumanda aletinizin üzerinde bulunan tuşları kullanarak yapabilirsiniz. Bu yöntemle müzik setinize yüklediğiniz CD'lerden bir programı kaydetmeniz mümkündür.

- Önce Sy.19'da anlatıldığı gibi programınızı yapınız.
- Müzik setinizin üzerinde bulunan **"kayıt ve geçici kayıt durdurma (CD REC/Pause)"** tuşuna basınız. Göstergede "REC" yazısı belirecektir.
- Hemen **"CD çalma ve geçici durdurma (▶|)"** tuşuna basınız.

Program çalma ve kasete kayıt işlemleri başlayacaktır.

- Program bitiminde kayıt otomatik olarak durmaz. Kaydı durdurmak için uzaktan kumandanızdaki **"kaset durdurma (■)"** ya da müzik setinizdeki **"CD, kaset durdurma (■)"** tuşuna basınız.



## AUX'tan kasete kayıt yapılması

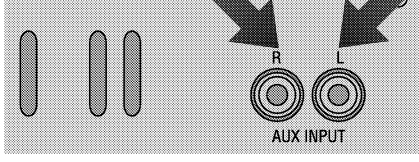

- Bu işlemi müzik setinizin ve uzaktan kumanda aletinizin üzerinde bulunan tuşları kullanarak yapabilirsiniz.
- Müzik setinizi kapatınız ve fişini prizden çekiniz.
- Kullanmak istediğiniz harici cihazı (Kasetçalar, Radyo, CD) sinyal ara kablosu ile cihazınızın arkasında bulunan "**harici cihaz bağlantı (AUX)**" soketlerine bağlayınız.
- Müzik setinizin fişini prize takınız ve müzik setinizi açınız.
- Müzik setinizdeki "**harici cihaz dinleme (AUX)**" tuşuna basarak AUX dinleme konumuna geçiniz. Bu işlemi uzaktan kumandanızdaki "**harici cihaz dinleme (AUX)**" tuşuna basarak da yapabilirsiniz.

- Kayıt yapacağınız boş kaseti "**DECK 2**" kaset yuvasına yerleştiriniz.
- Müzik setinizin üzerinde bulunan "**kayıt ve geçici kayıt durdurma (REC/PAUSE)**" tuşuna basınız.
- Kayıt yapacağınız sesi aktif hale getiriniz.
- Kaydı durdurmak için müzik setinizdeki "**CD, kaset durdurma (■)**" ya da uzaktan kumandanızdaki "**kaset durdurma (■)**" tuşuna basınız.
- Ayrıca AUX'tan bağlama yöntemiyle harici cihazınızın ses kalitesini de yükseltmiş olursunuz. Burada "**bas sesleri güçlendirme (S.BASS)**", ve "**ekolayzer seçme (EQ)**" tuşuna basarak dinlediğiniz sese farklı ortamlar yaratabilirsiniz. (Bkz Sy. 33)

**Dikkat! Müzik setiniz ile birlikte sinyal ara kablosu verilmez.**

## 9. Bölüm / Diğer özellikler

### Programlanarak açılıp kapanma (TIMER)

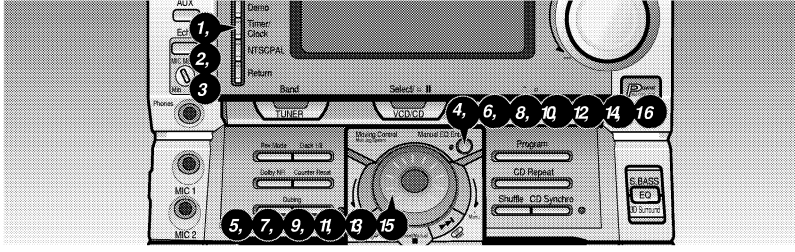

- Bu işlemi sadece müzik setinizin üzerinde bulunan tuşları kullanarak yapabilirsiniz.
- Her sabah müzikle uyanmak isteyebilirsiniz.
- Bu özellik ile müzik setinizi istediğiniz zamana ayarlayarak otomatik açıp kapayabilirsiniz.
- Bu işleme başlamadan önce müzik setinizdeki saat ayarını yapmış olmanız gerekmektedir.
- Bu işlemleri hızlı yapmanız gerekir. Aksi takdirde işleme baştan başlanır.
- **TIMER** işlemini müzik setiniz açık veya kapalı konumdayken yapabilirsiniz.
- **"Zamanlı otomatik açılıp kapanma ve saat (TIMER /CLOCK)"** tuşuna üç kez üst üste basınız. Göstergede "⊕ TIMER" yazısı belirecektir.
- **"Hafıza (ENTER)"** tuşuna basınız. Göstergede "ON TIME" yazısı belirecek ve saat hanesi yanıp sönmeye başlayacaktır.

- **"Çok fonksiyonlu düğme (MULTI JOG)"** yi döndürerek müzik setinizin açılmasını istediğiniz saati göstergeye yazdırınız.
- Tekrar **"hafıza (ENTER)"** tuşuna basınız. Saat hanesinin ayarı hafızaya alınacak ve göstergede dakika hanesi yanıp sönmeye başlayacaktır.
- **"Çok fonksiyonlu düğme (MULTI JOG)"** ile dakika hanesini ayarlayınız.
- **"Hafıza (ENTER)"** tuşuna tekrar basınız. Dakika hanesinin ayarı hafızaya alınacak ve ekranda "OFF TIME" yazısı belirecektir. Aynı anda kapanma zamanının saat hanesi yanıp sönmeye başlayacaktır.
- **"Çok fonksiyonlu düğme (MULTI JOG)"** ile saat hanesini ayarlayınız.
- **"Hafıza (ENTER)"** tuşuna basınız. Kapanma zamanına ait saat hanesi hafızaya alınacak ve dakika hanesi yanıp sönmeye başlayacaktır.
- **"Çok fonksiyonlu düğme (MULTI JOG)"** ile dakika hanesini ayarlayınız.

- **"Hafıza (ENTER)"** tuşuna basınız. Dakika hanesi hafızaya alınacak ve göstergede "VOL" yazısı görünecektir.
- **"Çok fonksiyonlu düğme (MULTI JOG)"** ile ses seviye ayarını yapınız. (0 : en az ses; 50 : en yüksek ses seviyesidir.)
- **"Hafıza (ENTER)"** tuşuna basınız. Göstergede "FM, MW, LW, VCD/CD, CD, TAPE" yazılarından biri görünecektir.
- **"Çok fonksiyonlu düğme (MULTI JOG)"** ile istediğiniz fonksiyonu seçiniz.
- ★ Bu noktada "CD" fonksiyonunu seçerseniz, CD sürücüsüne CD'lerinizi yerleştiriniz. CD ve parça seçimini yaptıktan sonra **"hafıza (ENTER)"** tuşuna son kez basınız.
- ★ Şayet bu noktada "TAPE" fonksiyonunu seçerseniz, **"hafıza (ENTER)"** tuşuna son kez basınız. Müzik setinize kaset koymayı unutmayınız.
- ★ Eğer "TUNER" fonksiyonunu seçerseniz **"Hafıza (ENTER)"** tuşuna basınız. **"Çok fonksiyonlu düğme (MULTI JOG)"** ile istediğiniz istasyon bandını seçiniz. **"Hafıza (ENTER)"** tuşuna basınız. **"Çok fonksiyonlu düğme (MULTI JOG)"** yi sağa, sola çevirerek önceden hafızaya aldığınız radyo istasyonunu seçiniz. Son kez **"hafıza (ENTER)"** tuşuna basınız.
- Böylece istediğiniz açılma ve kapanma zamanı ayarlanmış olacaktır.
- Müzik setinizi **"açma - kapama (ON/STANDBY)"** tuşuna basarak STAND-BY konumuna alınız. Göstergede sadece saat ve "⊕" işareti kalacaktır.
- Açılma ve kapanma zamanlarını yanlışlıkla aynı yazmış iseniz göstergede "ERROR" yazısı belirecektir.
- Yaptığınız ayarları değiştirmek isterseniz aynı işlemleri tekrarlayınız.

## Programlanarak açılıp kapanmanın iptal edilmesi

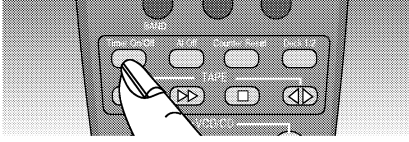

• Bu işlemi sadece uzaktan kumanda aletinizin üzerinde bulunan tuşları kullanarak yapabilirsiniz.

### • "Zamanlı otomatik açılıp/kapanma kontrol (TIMER ON/OFF)" tuşuna basınız.

★ Bir kez bastığınızda yaptığınız program iptal olur ve göstergedeki "⌚" işareti kaybolur.

★ İki kez bastığınızda yaptığınız program devreye girer, göstergedeki "⌚" işareti da tekrar belirir.

• Bu işlemleri müzik setiniz açıkken veya STAND-BY konumundayken yapabilirsiniz.

## Otomatik kapanma (AI OFF)

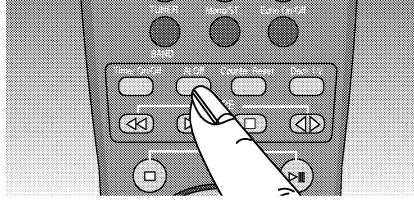

• Bu işlemi uzaktan kumanda üzerinde bulunan "ayarlanabilir otomatik kapanma (AI OFF)" tuşunu kullanarak yapabilirsiniz.

• Her akşam müzik dinleyerek uyumak isteyebilirsiniz.

• Bu özelliği kullanarak müzik setinizin 90, 60, 45, 30 ya da 15 dakika sonra otomatik kapanmasını sağlayabilirsiniz.

• "Ayarlanabilir otomatik kapanma (AI OFF)" tuşuna basınız. Göstergede "AI SLEEP" ile "90 MIN" yazısı belirecektir.

• Aynı tuşa üst üste basarak

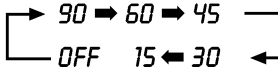

dakikalık sürelerden birini seçiniz.

• Ayarlamak istediğiniz dakika göstergede belirdikten sonra başka bir işlem yapmayınız. Dakika görüntüsünün göstergede kaybolmasını bekleyiniz. Bu, istediğiniz ayar yapılmış demektir.

• Bir süre sonra kalan zamanı kontrol etmek isterseniz "ayarlanabilir otomatik kapanma (AI SLEEP)" tuşuna bir kez basınız.

• Bu ayar işleminin iptali için aynı tuşa göstergede "OFF" yazısı belirene kadar üst üste basınız.

• Kalan süreyi uzatmak isterseniz yukarıdaki işlemleri yapınız.

• Ekranda "AI SLEEP" ibaresinin görünmesini sağlayarak cihazınızın kaset ve CD bitiminde otomatik olarak STANDBY konumuna geçmesini sağlayabilirsiniz.

## CD ve kaset bitiminde otomatik kapanma

Bu özellik için kasetin veya CD'nin "PLAY" konumunda olması gerekir.

• "Ayarlanabilir otomatik kapanma (AI OFF)" tuşuna bir kez basınız.

## Geçici ses kesme tuşunun kullanılması (MUTE)

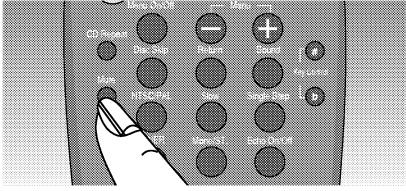

- Bu işlemi uzaktan kumanda aletinizin üzerinde bulunan tuşları kullanarak yapabilirsiniz.
- Müzik dinlerken telefonla konuşmak isteyebilirsiniz. Bunun için;
- **"Geçici ses kesme (MUTE)"** tuşuna bir kez basınız. Müzik setinizin sesi tamamen kesilecektir.
- Aynı tuşa bir kez daha bastığınızda ses tekrar açılacaktır.

## Ekolayzer türünün seçilmesi

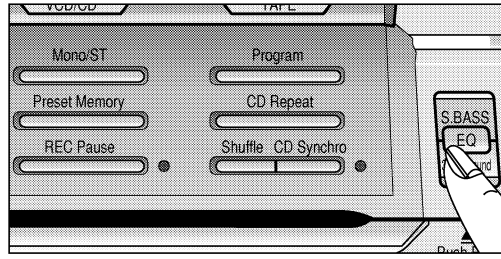
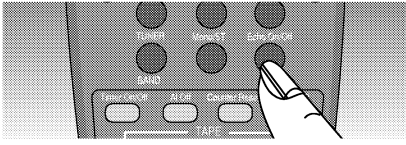

- Bu işlemi müzik setinizin üzerinde bulunan tuşları kullanarak yapabilirsiniz.
- **"Ekolayzer seçme (EQ)"** tuşuna basarak dinleyeceğiniz müziğe uygun ses seçimini (CLASSIC, ROCK, POP, USER1, USER2, USER3) yapabilirsiniz. PASS konumunu ekolayzerin devre dışı kaldığı konumdur.

## Ses güçlendirme özelliği (POWER SURROUND)

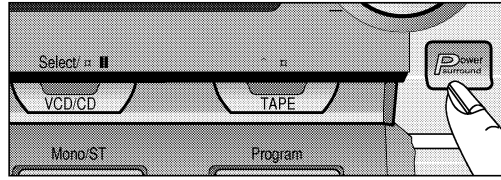

- Bu işlemi sadece cihaz üzerinden yapabilirsiniz. **"Ses güçlendirme (POWER SURROUND)"** tuşuna bastığınızda, cihaz ekolayzer modundan otomatik olarak çıkacak ve sese belirgin bir güçlenme hissedilecektir.

## Bas seslerinin güçlendirilmesi (S.BASS)

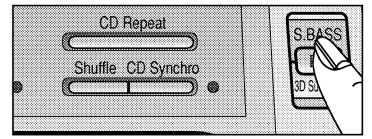

- Bu işlemi müzik setinizin üzerinde bulunan tuşları kullanarak yapabilirsiniz.
- Müzik setinizde S.BASS bas sesleri güçlendirme (Super Bass System) fonksiyonu vardır.
- **"Bas sesleri güçlendirme (S. BASS)"** tuşuna basınız. Göstergede kısa bir süre **"( S.BS ON )"** yazısı gelecek ve küçük **" S. BASS "** yazısı görünecektir. Bu pozisyonda dinlediğiniz sürece bu özellik geçerli olacaktır.
- Bu özelliği iptal etmek için **"bas sesleri güçlendirme (S.BASS)"** tuşuna bir kez daha basınız. Göstergedeki **" S. BASS "** yazısı silinecek ve kısa bir süre **" S.BS OFF "** yazısı belirecektir.

### 3D Surround, üç boyutlu ses özelliğinin kullanılması (3D SURROUND)

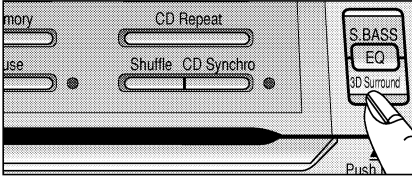

• Bu işlemi müzik setinizin üzerinde bulunan tuşları kullanarak yapabilirsiniz.  
• Üç boyutlu ses özelliğini aktif hale getirmek için "3D SURROUND" tuşuna basınız. Bu tuşa her bastığınızda göstergede sırasıyla "LIVE (canlı)", "HALL (salon)", "MOVIE (sinema)" yazıları çıkacaktır. Dinlemek istediğiniz müzik türünü seçiniz.

• Bu özelliği iptal etmek için "3D SURROUND" tuşuna ekranda "OFF" yazısı belirene kadar basınız.

### "DEMO" tuşunun kullanılması

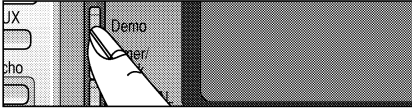

Bu işlemi müzik setinizin üzerinde bulunan "tanıtım (DEMO)" tuşunu kullanarak yapabilirsiniz. Bu tuşa bastığınızda tüm fonksiyonlar göstergede sırası ile

belirecektir. Bu işlemi iptal etmek istediğinizde "tanıtım (DEMO)" tuşuna tekrar basmanız yeterli olacaktır.

**Not:** Demo işlemi cihaz kapalı iken de gerçekleşir ve göstergede izlenir.

### Müzik setinize mikrofon bağlanması

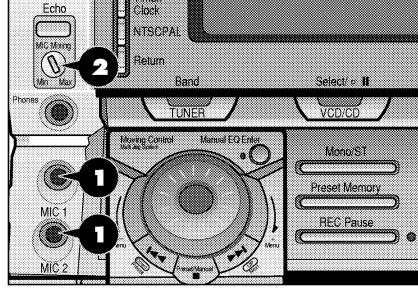

• Müzik setinizdeki mikrofon girişine 6.3 mm'lik ses sinyal ara soketi ile mikrofon bağlantısı (MIC 1 veya MIC 2) girişlerine yapınız.

• Yaptığınız bu mikrofon bağlantısı ile radyo, CD ya da kaset dinlerken siz de sesinizle eşlik edebilirsiniz.

• Mikrofon sesini "Mikrofon ses ayar (MIC MIXING)" ve Volume ses ayar düğmesi ile ayarlayınız.

• Uzaktan kumanda veya müzik setiniz üzerinde bulunan "ECHO" düğmesine basarak, eko devresini açık kapatabilirsiniz.

**Dikkat!** Müzik setiniz ile birlikte mikrofon verilmez.

### Kulaklık socketinin kullanılması

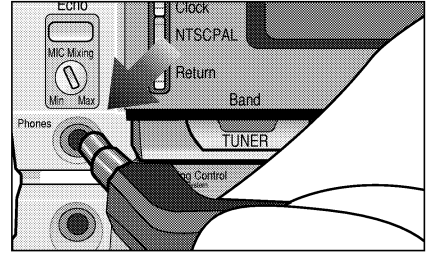

• Müzik dinlerken diğer kişileri rahatsız etmemek için bu yöntemi kullanabilirsiniz.  
• Kulaklığınızı 6.3 mm'lik soket aracılığı ile müzik setinizin "kulaklık çıkışı (PHONES)" na takınız.

Bu durumda hoparlörler devre dışı kalacaktır.

**Dikkat!** Müzik setiniz ile birlikte kulaklık verilmez.

## "DOLBY NR" parazit azaltma özelliğinin kullanılması

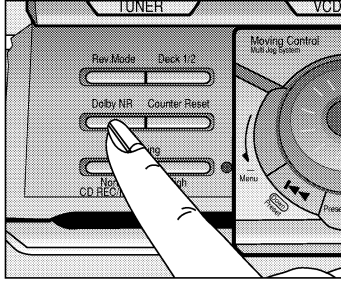

- Bu işlemi sadece müzik setinizin üzerinde bulunan tuşları kullanarak yapabilirsiniz.
- Müzik setinizin kasette oluşan parazitleri yok etme (**DOLBY NR**) özelliği vardır.
- Bunun için müzik setinizdeki "**parazit azaltma (DOLBY NR)**" tuşuna basınız. Göstergede "**DOLBY NR**" işareti belirecektir.
- Fonksiyon iptali için tekrar bu tuşa basınız.
- Bu özelliği Dolby sistemle kaydedilmiş kasetlerde kullanmanızı tavsiye ederiz.

## Kullanıcı ekolayzerinin ayarlanması (USER 1, USER 2, USER 3)

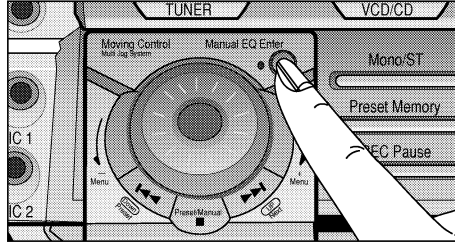

- Müzik setinizde ekolayzer ayarını 3 ayrı biçimde manual olarak yapabilirsiniz. Hareketli çok fonksiyonlu düğme (Multi Jog)'nin sağ üst köşesinde bulunan "**hafıza (ENTER)**" tuşuna bir kere basınız. Göstergede birkaç saniye **USER EQ** yazısı belirecektir. Çok fonksiyonlu (Multi Jog) düğmesi sağa ya da sola çevirerek istediğiniz ekolayzer seviyesini ayarlayınız. Bu düğmeyi her sağa ya da sola çevirdiğinizde ekolayzer seviyesi değişecek ve göstergede belirecektir. Her ayarlama sonrasında "**hafıza (ENTER)**" tuşuna basınız. Çok hareketli düğme (Multi Jog)'yi sağa ya da sola çevirerek yaptığınız ekolayzer ayarlamasını hangi kullanıcıya (USER 1, USER 2, USER 3) kaydetmek istiyorsanız kullanıcıyı bulunuz. "**hafıza (ENTER)**" tuşuna basınız. Ekranda kaydettiğiniz kullanıcı numarası bir süre yanıp sönecektir. Göstergede kaydettiğiniz kullanıcı numarasının (USER 1, USER 2, USER 3) yanıp sönmeye başladığından sonra hafızaya alınmış demektir.

## Shuffle (Rasgele çalma)

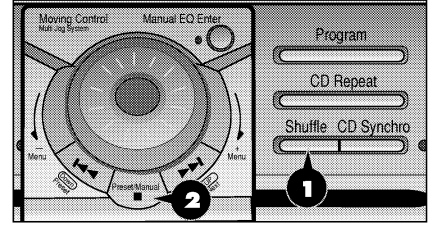

- CD'niz çalarken uzaktan kumandanız üzerindeki "**Shuffle**" tuşuna basarsanız göstergede kısa bir süre **SHUFFLE** yazısı çıkacak ve CD'niz rasgele çalmaya başlayacaktır.
- Bu özelliği iptal etmek için uzaktan kumandanız veya müzik setiniz üzerindeki "**CD durdurma (■)**" tuşuna basınız.

## Oyun özelliği (GAME)

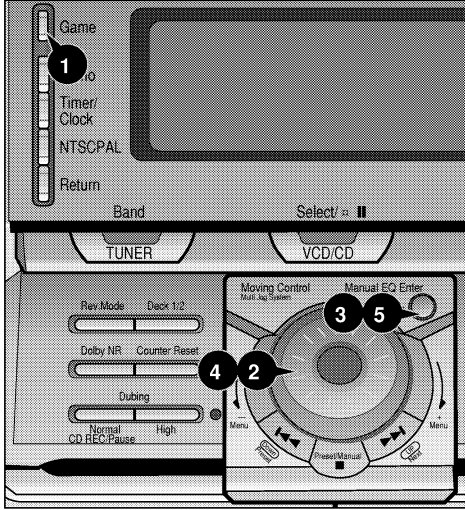

• Müzik setiniz üzerindeki "oyun (GAME)" tuşuna basınız. Ateş etme (SHOOTING) ve araba yarışı (RACING) olmak üzere 2 ayrı oyun mevcuttur.

• Göstergede SHOOTING (ateş etme) oyunu çıkacaktır. Çok fonksiyonlu (Multi Jog) düğmeyi sağa ya da sola çevirerek oynamak istediğiniz 2 oyundan birini seçiniz. "Hafıza (ENTER)" tuşuna basınız. Göstergede 01 LEVEL yazısı çıkacaktır. Çok fonksiyonlu

(Multi Jog) düğmeyi sağa ya da sola çevirerek oyunu oynamak istediğiniz seviyeyi seçiniz. İki oyunda da 5 seviye mevcuttur. (01: Başlangıç seviyesi, 05: İlerlemiş seviye) enter tuşuna basınız.

### SHOOTING (Ateş etme)

Çok fonksiyonlu (Multi Jog) düğmeyi bu oyunda düşmanları vurmak için sağa ya da sola hareket ettiriniz. İşlemin geçerli olması için "hafıza (ENTER)" tuşuna basınız.

### RACING (Araba yarışı)

Çok fonksiyonlu (Multi Jog) düğmeyi bu oyunda arabalarla çarpışmaktan kaçmak için sağa ya da sola hareket ettiriniz.

Oyunda kaza yaptığınızda ekranda CRASH çıkacaktır. Bu yazı çıktıktan sonra 2 hakkınız mevcuttur. 2 hakkınızda da yanarsanız oyunun bittiğini gösteren GAME OVER yazıları çıkacaktır. Sonra oyundaki başarı notunuzu belirten "YOUR SCORE IS ....." yazısı çıkacaktır.

Oyundan çıkmak için "oyun (GAME)" tuşuna bir kere, oyunu tekrar başlatmak için "oyun (GAME)" tuşuna iki kere basınız.



## 10. Bölüm/ Bakım ve temizlik

### Kasetlerde silinmenin önlenmesi

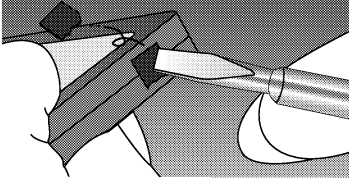

Kasetinizin içindeki kayıtların yanlışlıkla silinmemesi için kasetinizin altındaki tırnakları kırmanız gerekir. Tırnağı kırılmış bir kasete kayıt yapmak isterseniz, tırnak boşluğunu seloteyp ile kapatınız.

**Dikkat! Tırnağı kırılmış veya uygun şekilde kapatılmamış bir kasete kayıt yapmak istenildiğinde kayıt işlemi gerçekleşmeyecektir.**

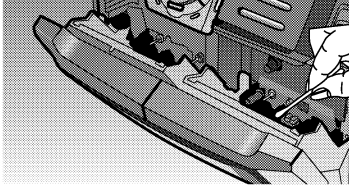

### Kayıt ve silme kafaları ile lastik rulonun temizlenmesi

Müzik setinizden her zaman yüksek performans elde etmek için kayıt ve silme kafaları ile lastik rulonun üzerinde toplanmış toz ve oksit parçalarının periyodik olarak temizlenmesi gerekir. Müzik setinizin kaset kapaklarını açınız. Temizlik işlemini pamuk çubuğa emdirilmiş alkol veya özel kafa temizleyici sıvılar ile yapınız. Müzik setinizin her 100 saat çalışmasında kayıt ve silme kafaları ile lastik rulonun temizlenmesi gerektiğini unutmayınız.

**Dikkat! Kayıt ve silme kafasının yakınına tornavida, mıknatıs gibi metal veya manyetik alet yaklaştırmayınız.**

### CD'nin temizlenmesi

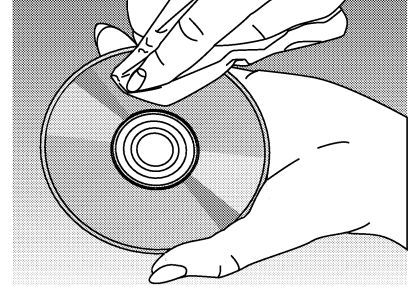

CD'lerinizi çalmadan önce yumuşak bir bez ile yüzeylerini siliniz. Temizlik işlemini kesinlikle benzin, tiner, plaklar için üretilmiş antistatik spreyle ve diğer temizleyiciler ile yapmayınız. CD'nizi dinledikten sonra kutusunda muhafaza ediniz.

### Diğer bölümlerin temizlenmesi

Müzik setinizin dış yüzeyini ve kolonlarını temizlemek için pamuklu beze emdirilmiş ılık su kullanınız. Benzin, benzol, alkol ve diğer kuvvetli kimyasal maddeleri kesinlikle kullanmayınız. Temizlik sıvısını müzik setinizin içine kaçırmamaya dikkat ediniz.



# 11. Bölüm/ Yetkili Servis Çağırmadan Önce Yapılması Gerekkenler

Problem	Kontrol / Açıklama / Çözüm
Sistem çalışmıyor	<ul style="list-style-type: none"><li>• Fişi prize takınız ve prizde elektrik olup olmadığını kontrol ediniz.</li><li>• Uzaktan kumanda aletinizin pilleri gevşektir veya kutupları ters takılmıştır.</li><li>• <b>"Açma - kapama (POWER ON/STANDBY)"</b> düğmesine basılmamıştır.</li></ul>
Ses çıkmıyor	<ul style="list-style-type: none"><li>• Ses düğmesi kısılmıştır.</li><li>• Doğru fonksiyon (TUNER, CD, TAPE, AUX) seçilmemiş olabilir.</li><li>• <b>"Geçici ses kesme (MUTE)"</b> düğmesine basılmış olabilir.</li><li>• Kolon kabloları müzik seti terminalinden çıkmış olabilir.</li></ul>
Timer çalışmıyor	<ul style="list-style-type: none"><li>• <b>"Zamanlayıcı açma -kapama (TIMER ON/OFF)"</b> tuşuna basılarak durdurulmuş olabilir.</li><li>• Saat ayarı yapılmamış olabilir.</li></ul>
CD çalışmıyor	<ul style="list-style-type: none"><li>• CD fonksiyonu seçilmemiş olabilir.</li><li>• CD ters yerleştirilmiş, kirlili veya çizik olabilir.</li><li>• Lazer okuyucu kirlili veya tozlu olabilir.</li><li>• Sistem düz bir zemine yerleşmemiş olabilir.</li><li>• CD yuvasında yoğunluk oluşmuş olabilir. Bu durumda müzik setinizi havadar bir ortamda en az bir saat havalandırınız.</li></ul>
Kaset çalışmıyor	<ul style="list-style-type: none"><li>• <b>"TAPE"</b> fonksiyonu seçilmemiş olabilir.</li><li>• Kaset doğru şekilde yerine yerleşmemiş olabilir.</li><li>• Kaset kapağı kapanmamış olabilir.</li><li>• Kaset bozuk veya kırılmış olabilir.</li></ul>
Kayıt yapılamıyor	<ul style="list-style-type: none"><li>• Kaset yuvası boş olabilir.</li><li>• Kayıt ve silme kafası ya da pimler kirlili olabilir.</li><li>• Kaset kayıt koruma tırnağı kırık olabilir.</li></ul>
Radyo istasyonları alınamıyor	<ul style="list-style-type: none"><li>• <b>"TUNER"</b> fonksiyonu seçilmemiş olabilir.</li><li>• Doğru radyo frekansı seçilmemiş olabilir.</li><li>• Anten yerinden çıkmış veya yönü yanlış olabilir. En iyi seçimi bulana kadar anteni çeviriniz.</li></ul>
Video CD görüntü vermiyor	<ul style="list-style-type: none"><li>• Müzik setiniz ile televizyon arasında bağlantı yapılmamış olabilir.</li><li>• Televizyonunuz AV video kanalına ayarlanmamış olabilir.</li><li>• Video CD'niz 1.1 veya 2.0 versiyonları dışında bir versiyonda olabilir.</li></ul>





## 12. Bölüm / Arçelik Tüketici Danışma Servisi

### Değerli Müşterimiz,

Sizlere iyi ürün vermek kadar, iyi hizmet vermenin de önemine inanıyoruz. Bu nedenle siz "bilinçli tüketici" lere çok geniş kapsamlı yeni bir hizmet sunuyoruz.

### TÜKETİCİ DANIŞMA SERVİSİ

Sizin için kurulan bu servise aşağıda belirtilen konulardaki soru, dilek ve önerilerinizi iletebilirsiniz.

**Öncelikle Yetkili Servise**, daha sonra Yetkili Servisin bağlı bulunduğu **Bölge Servis Merkezine** başvurduğunuz halde çözüm bulunamayan ürün arızaları ve kullanım sorunları,

**Yetkili Satıcı** ya da Yetkili Servislerin adresleri, telefonları,

**Ürün fiyatları**, satış kampanyaları ve taksit koşulları,

**Kullandığınız** ya da almayı düşündüğünüz ürünler konusunda araştırıp da tatmin edici cevap alamadığınıza inandığınız bilgiler.

Size en iyi ürünleri sunmak, hep yanınızda olmak, beklentilerinizi karşılamak bizim için bir görevdir.

Çünkü üreticimizle, tüketicimizle, Yetkili Satıcı ve Yetkili Servislerimizle **biz bir aileyiz...**

24 saat boyunca hiçbir ücret ödemededen, herhangi bir kod numarası çevirmeden doğrudan arayabilmeniz için tahsis edilen özel telefonumuz:



**0 800 261 8585**

Eğer yazı ile başvuru isterseniz adresimiz:

**Arçelik Tüketici Danışma Servisi**

**81719 Tuzla / İstanbul**

**Fax No: (0-216) 423 23 53**

**Tüm soru ve sorunlarınız mümkün olan en kısa sürede çözümlenecek ve cevaplandırılacaktır.**



## 13. Bölüm / Arçelik Yetkili Servisleri

### Sayın Arçelik dostu,

Bu kılavuz sizlere daha yakın olmak, sorunlarınıza daha çabuk çözüm bulmak için hazırlanmıştır. Aşağıdaki önerilere uymanızı rica ederiz.

1. Cihazınızı aldığınızda Garanti Belgesini Yetkili Satıcınıza onaylattırınız.
2. Cihazınızı kullanma kılavuzu esaslarına göre kullanınız.
3. Servise ihtiyacınız olduğunda takip eden sayfalardaki listede belirttiğimiz üzere size en yakın herhangi bir ARÇELİK YETKİLİ SERVİSİ'ne başvurunuz.
4. Hizmet için gelen teknisyene ARÇELİK tarafından verilmiş "KİMLİK KARTI"nı sorunuz.
5. İşiniz bittiğinde servis teknisyeninden "HİZMET FİŞİ" istemeyi lütfen unutmayınız. **Kimlik Kartı olmayan ve Hizmet Fişi vermeyen kişi veya kişilere cihazınızı teslim etmeyiniz.** Alacağınız Hizmet Fişi, ilerde cihazınızda meydana gelebilecek herhangi bir sorunda size yarar sağlayacaktır.
6. "ARÇELİK Servis Örgütü", 9 Bölge Servis Yöneticiliği ile bunlara bağlı 351 Yetkili Servisle garanti içi ve garanti dışı bütün hizmetler ile cihazınızın ilk kullanımını öğretmede yanınızdadır.
7. Kullanım ömrü: 10 yıldır. (Ürünün fonksiyonunu yerine getirebilmesi için gerekli yedek parça bulundurma süresi.)

**"Yetkili Servis, şikayetlerinize çözüm getiremediği takdirde; bağlı olduğu Bölge Servis Yöneticiliklerimiz emirlerinizi beklemektedir."**

**Saygılarımızla**

**İSTANBUL TRAKYA BÖLGE YÖNETİCİLİĞİ**

Karataş Cad. No: 2 - 4  
ŞEHİR 80520 İSTANBUL  
Tel: (212) 221 43 27 (3 Hat)  
Faks: (212) 220 57 88

**İSTANBUL ANADOLU BÖLGE YÖNETİCİLİĞİ**

Örnek Mah. 02 Sokak  
No: 14/1-A E.5 Karayolu Güztepe Kavşağı  
Üsküdar/İSTANBUL  
Tel: (216) 472 74 00-01-02  
Fax: (216) 472 74 04

**ANKARA BÖLGE YÖNETİCİLİĞİ**

Arşelik Tesisleri İstanbul Yolu  
16. Km. Etilmeseydi 06370 ANKARA  
Tel: (312) 244 04 39 - 244 33 35  
-244 16 55 - 244 34 16  
Faks: (312) 243 20 59

**İZMİR BÖLGE YÖNETİCİLİĞİ**

Kemalpaşa Cad. No. 58 Pınarbaşı  
35060 İZMİR  
Tel: (232) 479 04 63 - 479 19 88 - 479 75 22  
Faks: (232) 479 37 48

**ADANA BÖLGE YÖNETİCİLİĞİ**

Mersin Yolu, Büyük Dikili Yol Kavşağı  
14. Km. 01420 ADANA  
Tel: (322) 441 07 31-441 07 33 - 441 00 03  
Faks: (322) 441 02 69

**SAMSUN BÖLGE YÖNETİCİLİĞİ**

19 Mayıs Mah. İkinci Kısım Gazi Cad.  
No. 125/A 55060 SAMSUN  
Tel: (362) 231 51 74 - 231 20 91  
Faks: (362) 231 51 75

**ELAZIĞ BÖLGE YÖNETİCİLİĞİ**

Diyarbakır Karayolu 12. Km. ELAZIĞ  
Tel: (424) 276 24 30 (3 Hat)  
Faks: (424) 276 24 33

**ANTALYA BÖLGE YÖNETİCİLİĞİ**

Bayındır Mah. Gazi Bulvarı  
No: 10 07030 ANTALYA  
Tel: (242) 238 49 90-238 49 91  
Faks: (242) 238 49 92

**BURSA BÖLGE YÖNETİCİLİĞİ**

Veysel Karani Mah. İnönü Cad.  
No. 350/A 16260 BURSA  
Tel: (224) 271 70 00 (3 hat)  
Faks: (224) 271 73 73

**Adana Alan kodu: 0322**  
Adana 1 352 24 85 - 352 24 86  
Adana 2 457 92 29 - 453 40 94  
Adana 3 227 75 28 - 227 92 55  
Adana 4 457 36 85  
Ceyhan 612 30 30  
İmamoğlu 892 13 74  
Kozan 516 59 95

**Adıyaman Alan kodu: 0416**  
Adıyaman 216 20 87 - 216 45 48  
Gölpazarı 781 65 85 - 781 65 75

**Afyon Alan kodu: 0272**  
Afyon 1 212 23 37 - 212 23 67  
Afyon 2 213 67 57  
Çay 632 43 96 - 632 61 67  
Dazkırı 421 33 69

Dinar 351 37 24 - 353 69 98  
Emirdağ 443 38 29 - 441 33 61  
Sandıklı 512 59 25 - 515 15 51  
Suhut 718 12 29

**Ağrı Alan kodu: 0472**  
Ağrı 215 03 87 - 215 64 30

**Aksaray Alan kodu: 0382**  
Aksaray 213 19 32

**Amasya Alan kodu: 0358**  
Amasya 218 8 7 29  
Merzifon 513 77 76  
Suluova 417 18 61

**Ankara Alan kodu: 0312**  
Aşağı Ayrancı 467 14 16 - 426 82 24  
Aydınlıklar 317 87 87 - 316 93 75  
Bahkent 256 48 19-256 48 39  
Beypazarı 762 37 80  
Cebeci 320 27 64 - 362 02 04  
Çubuk 838 31 99  
Etiler 481 70 74 - 481 19 00  
Etiler 325 25 02 - 325 59 49  
Gölbasi 484 01 51  
İncirli 359 95 65-359 95 01  
Kızılcahamam 736 39 38  
Küçüksat 446 80 00 - 446 80 01  
Polatlı 623 45 32  
Sincan 270 27 94  
Umutköy 235 03 37 - 235 34 25  
Yenimahalle 315 25 14 - 343 25 37

**Antalya Alan kodu: 0242**  
Antalya 1 321 73 73 - 311 50 22  
Antalya 2 247 06 66 - 243 36 08  
Antalya 3 237 72 35 - 237 72 36  
Alanya 1 513 76 35 - 513 39 04  
Alanya 2 519 04 73 - 511 58 05  
Demre 871 56 38 - 871 61 74  
Fineke 855 25 89  
Gazipaşa 572 41 80 - 572 39 69  
Kumluca 887 13 24 - 887 20 56  
Kemer 814 39 23 - 814 48 74  
Korkuteli 653 43 80  
Kas 836 24 29  
Manavgat 742 19 95 - 746 96 96  
Serik 722 47 21

**Ardahan Alan kodu: 0478**  
Ardahan 211 49 15  
Göle 411 29 32

**Artvin Alan kodu: 0466**  
Artvin 212 78 63  
Arhavi 312 57 51 - 312 40 68  
Şavşat 517 17 33

**Aydın Alan kodu: 0256**  
Aydın 1 225 48 46 - 225 35 23  
Aydın 2 212 93 73  
Çine 711 20 54  
Didim 811 22 28  
Kuşadası 1 614 47 81  
Kuşadası 2 614 85 39  
Nazilli 313 18 23  
Söke 512 77 73

**Balıkesir Alan kodu: 0266**  
Ayvalık 312 30 34  
Balıkesir 1 244 22 22  
Balıkesir 2 245 28 28 - 249 00 20  
Bandırma 718 31 55 - 715 51 51  
Bigadiç 614 71 26 - 614 24 82  
Edremit 373 21 15 - 373 79 99  
Erdek 835 13 23  
Gönen 762 58 42  
Sındırgı 516 20 41  
Susurluk 865 15 59

**Bartın Alan kodu: 0378**  
Bartın 227 40 81

**Batman Alan kodu: 0488**  
Batman 213 24 10 - 214 79 10

**Bayburt Alan kodu: 0458**  
Bayburt 211 55 59

**Bilecik Alan kodu: 0228**  
Bilecik 212 66 77 - 212 84 00  
Bozoyuk 314 59 71

**Bingöl Alan kodu: 0426**  
Bingöl 213 11 48 - 213 77 48  
Solhan 711 21 95

**Bitlis Alan kodu: 0434**  
Bitlis 827 38 80

**Bolu Alan kodu: 0374**  
Bolu 215 12 46  
Gerede 311 28 61 - 311 76 49  
Mengen 356 10 95

**Burdur Alan kodu: 0248**  
Burdur 233 28 97  
Bucak 315 61 98

**Bursa Alan kodu: 0224**  
Bursa 1 247 67 67 - 245 57 57  
Bursa 2 224 80 75 - 224 80 74  
Bursa 3 251 30 46 - 254 47 91  
Bursa 4 362 13 46 - 361 66 85  
Gemlik 514 20 90  
İnegöl 715 22 70 - 715 42 64  
Karacabey 677 08 25  
M.Kemalpaşa 613 49 62  
Orhangazi 573 31 18

**Çanakkale Alan kodu: 0286**  
Biga 316 35 07 - 316 02 69  
Çan 416 13 76  
Çanakkale 212 62 64 - 213 27 83  
Ezine 618 41 45 - 618 56 69  
Gelibolu 566 22 73 - 566 75 85

**Çankırı Alan kodu: 0376**  
Çankırı 213 41 28  
Kurşunlu 712 10 63

**Çorum Alan kodu: 0364**  
Çorum 1 213 40 19  
Çorum 2 213 12 10  
İskilip 511 28 35 - 511 85 78  
Osmancık 611 45 14  
Sungurlu 311 27 11

**Denizli**  
Acıpayam  
Civril  
Denizli 1  
Denizli 2  
Denizli 3  
Sarayköy

**Alan kodu: 0258**  
518 22 45  
713 60 40  
262 29 81  
242 70 18 - 265 77 73  
264 77 73 - 265 30 24  
415 11 27

**Diyarbakır**  
Diyarbakır 1  
Diyarbakır 2  
Ergani  
Silvan

**Alan Kodu: 0412**  
224 81 34 - 224 94 53  
221 11 53 - 234 87 91  
611 56 53  
711 42 83

**Düzce**  
Düzce

**Alan kodu: 0380**  
524 28 60 - 512 10 79

**Edirne**  
Edirne  
Keşan  
Uzunköprü

**Alan kodu: 0284**  
225 55 00 - 212 32 62  
714 92 99 - 714 58 66  
513 15 96 - 513 98 57

**Elazığ**  
Elazığ  
Kovancılar

**Alan kodu: 0424**  
218 45 87 - 238 98 88  
611 41 44

**Erzincan**  
Erzincan 1  
Erzincan 2

**Alan kodu: 0446**  
214 93 05  
214 32 94

**Erzurum**  
Askiya  
Erzurum 1  
Erzurum 2  
Hınıs  
Horosan  
Oltu

**Alan kodu: 0442**  
415 35 17  
218 67 95 - 235 22 41  
212 16 22  
511 39 28  
711 51 36  
816 27 48

**Eskişehir**  
Eskişehir 1  
Eskişehir 2

**Alan kodu: 0222**  
231 93 81 - 234 65 11  
231 81 55 - 230 70 30

**Gaziantep**  
Gaziantep 1  
Gaziantep 2  
Gaziantep 3  
Nizip  
Nurdağ

**Alan kodu: 0342**  
231 39 46 - 232 32 63  
220 62 98  
230 59 18 - 231 98 69  
518 19 86  
671 39 02

**Giresun**  
Giresun  
Görele  
Şebinkarahisar

**Alan kodu: 0454**  
212 47 10  
513 64 53 - 581 30 86  
711 29 04

**Hakkari**  
Hakkari  
Yüksekova

**Alan kodu: 0438**  
211 66 07  
351 42 57

**Hatay**  
Antakya  
Dörtyol  
İskenderun 1  
İskenderun 2  
Kırkhan  
Payas  
Reyhanlı  
Samandağ

**Alan kodu: 0326**  
215 21 40 - 213 46 91  
713 12 90 - 712 12 90  
613 58 66  
617 93 77 - 614 07 25  
344 28 96  
755 12 39  
413 25 00  
512 03 85

**İğdir**  
İğdir

**Alan kodu: 0476**  
227 76 66 - 227 85 49

**Isparta**  
Isparta  
Eğirdir  
Yalvaç

**Alan kodu: 0246**  
218 29 54 - 232 63 56  
311 51 11 - 312 30 55  
441 61 88

**İçel**  
Anamur  
Erdemli  
Mersin 1  
Mersin 2  
Mut  
Silifke  
Tarsus

**Alan kodu: 0324**  
814 66 56 - 814 76 23  
515 19 96  
233 28 13  
232 56 05 - 232 45 69  
774 34 14  
712 06 68 - 714 18 82  
622 00 33 - 624 78 04

**İstanbul/Anadolu**

**Alan kodu: 0216**

Beykoz  
Dudullu  
Cengizköy  
Gaztepe  
Hasanpaşa  
Kadıköy  
Kartal  
Maltepe  
Ornekmahalle  
Pendik  
Sağamlık 1  
Sağamlık 2  
Sarıgazi  
Suadiye  
Sultanbeyli  
Şile  
Tuzla  
Ümraniye  
Üsküdar  
Zümrütevler

465 63 63 - 323 57 57  
313 00 84 - 415 13 13  
321 06 68 - 318 43 48  
566 78 78 - 566 79 79  
566 42 42  
336 68 87 - 338 05 39  
353 28 58 - 306 32 19  
441 33 96 - 459 47 19  
317 24 77  
374 18 18 - 491 75 40  
377 39 83  
309 35 41 - 309 35 42  
429 64 01  
361 69 09  
496 14 98 - 398 09 80  
711 20 45 - 712 20 04  
446 02 30 - 446 25 47  
328 74 73  
334 45 45 - 331 81 61  
441 45 31

**İstanbul/Trakya**

**Alan kodu: 0212**

Alibeyköy  
Arnavutköy  
Avcılar  
Avcılar/Paraseller  
Bakırköy  
Bayrampaşa  
Beşiktaş  
Büyükdere1  
Büyükdere2  
Cihangir  
Catalca  
Çağlayan  
Etiler  
Fatih 1  
Fatih 2  
Gayrettepe  
Gaziosmanpaşa 1  
Gaziosmanpaşa 2  
Güllepe  
Kasimpaşa  
K.Mustafapaşa  
Küçükçekmece  
Mecidiyeköy  
Merter  
Okmeydanı  
Ortaköy  
Sarıyer  
Selaköy  
Şişli  
Sivri  
Sultançiftliği  
Yenibosna  
Zeytinburnu

626 09 74 - 627 54 95  
597 32 91 - 597 92 93  
676 60 52 - 590 26 22  
428 12 16 - 428 21 42  
571 82 31 - 543 16 63  
576 61 23 - 674 46 00  
260 39 45 - 260 01 05  
883 30 61 - 881 56 85  
892 42 12 - 663 29 49  
244 45 46 - 245 56 70  
787 18 05  
247 72 84 - 224 63 52  
351 97 90 - 351 91 40  
523 02 55 - 531 11 70  
621 70 09 - 521 57 50  
347 02 66 - 234 52 56  
615 60 68 - 581 27 36  
545 38 79 - 545 38 99  
269 59 79 - 280 61 26  
253 57 47 - 255 53 71  
632 50 12 - 587 19 30  
541 22 28 - 541 06 09  
275 93 93 - 288 97 19  
642 60 51 - 642 77 89  
256 53 54 - 237 27 19  
259 50 12 - 260 47 97  
242 38 90 - 271 23 03  
579 44 09 - 624 30 11  
233 63 63 - 240 30 02  
727 22 59 - 727 52 47  
619 75 40 - 667 38 82  
552 29 29 - 503 56 27  
547 05 40 - 664 04 05

**İzmir**

Aliağa  
Alınacak  
Balçova  
Bergama  
Bornova  
Çeşme  
Dikili  
Gaziemir  
Gümlüdur  
Hatay  
Karşıyaka 1  
Karşıyaka 2  
Menemen  
Odemiş  
Selçuk  
Şirinyer  
Tire  
Torbalı  
Urla

**Alan kodu: 0232**  
616 43 21  
422 35 55 - 464 28 28  
259 08 98 - 277 90 97  
632 88 44  
388 36 36 - 388 61 65  
712 95 05  
671 91 54  
251 12 09  
743 56 36  
227 68 02 - 256 71 70  
369 54 47 - 323 71 36  
323 23 13  
832 17 54 - 832 67 10  
543 17 93  
892 21 56  
452 00 82 - 487 57 10  
512 30 75  
856 34 15  
754 28 70

**Kahramanmaraş**  
Afşin  
Elbistan  
Göksun  
K.Maraş  
Pazarçık

**Alan kodu: 0344**  
511 24 40 - 511 73 91  
413 68 69  
714 37 18 - 714 28 34  
223 81 81 - 225 16 52  
311 48 38

**Karabük**  
Eskipazar  
Karabük  
Safranbolu

**Alan kodu: 0370**  
818 13 19  
412 42 81  
712 68 63

**Karaman**  
Karaman

**Alan kodu: 0338**  
212 75 35

**Kars**

Kars 1  
Kars 2

**Alan kodu: 0474**  
223 15 32  
223 22 34

**Kastamonu**

Cide  
İnebolu  
Kastamonu 1  
Kastamonu 2  
Tosya

**Alan kodu: 0366**  
866 11 29 - 866 17 28  
811 32 21  
214 26 08  
212 59 98  
313 29 25

**Kayseri**

Develi  
Kayseri 1  
Kayseri 2  
Kayseri 3  
Tomarza

**Alan kodu: 0352**  
621 47 68  
222 91 98 - 222 91 99  
233 37 10  
232 39 44  
661 51 56

**Kırkkale**

Kırkkale

**Alan kodu: 0318**  
212 35 02 - 225 48 50

**Kırklareli**

Babaeski  
Kırklareli  
Lüleburgaz

**Alan kodu: 0288**  
512 13 97  
214 25 94  
412 50 96

**Kırşehir**

Kırşehir

**Alan kodu: 0386**  
213 13 54

**Kilis**

Kilis

**Alan kodu: 0348**  
813 34 63

**Kocaeli**

Gebze 1  
Gebze 2  
Gölcük  
Herake  
İzmit 1  
İzmit 2  
Kandıra  
Karamürsel  
Körfez

**Konya**

Akşehir  
Boysehir  
Ereğli  
Ilgın  
Konya 1  
Konya 2  
Konya 3  
Konya 4  
Kulu  
Seydişehir

**Kütahya**

Gediz  
Kütahya  
Tavşanlı

**Malatya**

Malatya

**Manisa**

Akhisar  
Alaşehir  
Göredes  
Kula  
Manisa  
Salihli  
Saruhanlı  
Soma 1  
Soma 2  
Turgutlu

**Mardin**

Kızıltepe  
Mardin  
Midyat  
Nusaybin

**Muğla**

Bodrum  
Datça  
Fethiye 1  
Fethiye 2  
Muğla  
Marmaris  
Milas  
Ortaca  
Turgutreis

**Alan kodu: 0262**

641 12 41 - 646 32 78  
643 68 76  
413 42 88  
511 43 46  
321 82 60 - 322 28 28  
332 43 05 - 332 43 06  
551 34 01  
454 33 33  
527 65 37

**Alan kodu: 0332**

813 16 14  
512 72 84  
713 12 92  
881 41 91 - 882 79 16  
233 40 77 - 233 61 15  
351 32 48  
350 78 49  
351 02 90  
641 39 21  
582 38 46 - 582 53 13

**Alan kodu: 0274**

412 39 78  
216 15 13 - 223 93 66  
614 07 70

**Alan kodu: 0422**

321 34 58 - 326 24 88

**Alan kodu: 0236**

413 69 88  
653 12 63  
547 15 80  
816 59 59 - 816 49 49  
231 34 83 - 232 18 49  
714 24 07  
357 10 25 - 413 69 88  
613 43 00  
613 57 45 - 614 01 58  
313 25 53 - 313 25 52

**Alan kodu: 0482**

312 53 43 - 312 96 16  
212 14 09  
462 17 22  
415 80 44

**Alan kodu: 0252**

316 28 85  
712 80 77 - 712 87 63  
614 39 31 - 612 44 49  
614 58 84  
214 25 68  
412 64 50 - 412 95 49  
512 25 62  
282 74 11  
382 33 46

**Muş**

Bülentik  
Muş

**Nevşehir**

Nevşehir

**Niğde**

Niğde

**Ordu**

Fatsa  
Ordu  
Unye

**Osmaniye**

Düzüçü  
Kadirli  
Osmaniye

**Rize**

Pazar  
Rize

**Sakarya**

Adapazarı 1  
Adapazarı 2  
Akyazı  
Karasu

**Samsun**

Bafra  
Çarşamba  
Samsun 1  
Samsun 2  
Terme  
Vezirköprü

**Siirt**

Siirt

**Sinop**

Ayancık  
Boyabat  
Genze  
Sinop

**Sivas**

Sivas 1  
Sivas 2

**Şanlıurfa**

Birecik  
Siverek  
Şanlıurfa 1  
Şanlıurfa 2  
Viranşehir

**Şirnak**

Cizre  
Silopi  
Şirnak

**Alan kodu: 0436**

311 27 06  
212 47 69

**Alan kodu: 0384**

213 01 97

**Alan kodu: 0388**

213 42 45

**Alan kodu: 0452**

424 18 96  
214 28 99 - 212 16 14  
323 24 82 - 324 07 60

**Alan kodu: 0328**

876 19 94  
718 42 39  
814 15 57 - 813 44 60

**Alan kodu: 0464**

612 21 69  
217 28 81 - 214 46 24

**Alan kodu: 0264**

271 29 39 - 273 36 14  
278 50 75 - 279 42 15  
418 64 98 - 418 89 76  
718 21 48

**Alan kodu: 0362**

543 89 87  
833 46 19  
431 92 58 - 234 42 34  
438 75 34 - 438 78 70  
876 23 73  
647 18 91

**Alan kodu: 0484**

223 19 06

**Alan kodu: 0368**

613 26 62  
315 17 71  
718 17 18  
261 75 82

**Alan kodu: 0346**

221 71 46  
223 46 72

**Alan kodu: 0414**

652 20 88  
552 17 54  
314 04 44  
215 24 03 - 314 07 47  
511 20 36

**Alan kodu: 0486**

616 40 18  
518 16 42  
216 48 78

**Tekirdağ**

Çorlu  
Çerkezköy  
Hayrabolu  
Malkara  
Saray  
Şarköy  
Tekirdağ 1  
Tekirdağ 2

**Tokat**

Almus  
Niksar  
Turhal  
Tokat  
Zile

**Trabzon**

Akçaabat  
Of  
Trabzon  
Vakfikebir

**Tunceli**

Tunceli

**Uşak**

Uşak

**Van**

Erçis  
Van

**Yalova**

Çınarcık  
Yalova

**Yozgat**

Sorgun  
Sarıyaka  
Yozgat  
Yerköy

**Zonguldak**

Çatalağzı  
Çaycuma  
Zonguldak 1  
Zonguldak 2

**Alan kodu: 0282**

651 26 25 - 652 72 29  
726 88 01  
315 17 33 - 315 14 46  
427 12 57  
768 11 70 - 726 88 01  
518 90 17  
260 10 10 - 261 31 64  
263 47 70 - 263 47 71

**Alan kodu: 0356**

411 37 93 - 411 43 33  
527 23 67 - 528 37 69  
275 21 21 - 276 21 21  
214 61 14 - 214 05 21  
317 16 70 - 317 60 61

**Alan kodu: 0462**

228 46 07 - 228 47 30  
771 22 47  
322 33 88 - 326 15 74  
841 51 89

**Alan kodu: 0428**

212 38 34

**Alan kodu: 0276**

224 44 24

**Alan kodu: 0432**

351 66 10 - 351 85 56  
212 09 27

**Alan kodu: 0226**

245 94 61  
812 50 88 - 813 44 37

**Alan kodu: 0354**

415 18 38  
772 13 69  
217 29 95 - 212 21 66  
516 10 46

**Alan kodu: 0372**

264 11 36  
615 14 07  
251 78 89 - 253 06 05  
251 39 62

## **Garanti ile ilgili olarak MÜŞTERİNİN DİKKAT ETMESİ GEREKEN HUSUSLAR**

Arçelik tarafından verilen bu garanti, Video CD'li Müzik Seti'nin normalin dışında kullanılmasından doğacak arızaların giderilmesini kapsamadığı gibi, aşağıdaki durumlar da garanti dışıdır:

- 1.** Kullanma hatalarından meydana gelen hasar ve arızalar,
- 2.** Ürünün müşteriye tesliminden sonraki yükleme, boşaltma ve taşıma sırasında oluşan hasar ve arızalar,
- 3.** Voltaj düşüklüğü veya fazlalığı; hatalı elektrik tesisatı; ürünün etiketinde yazılı voltajdan farklı voltajda kullanma nedenlerinden meydana gelecek hasar ve arızalar,
- 4.** Yangın ve yıldırım düşmesi ile meydana gelecek arızalar ve hasarlar.
- 5.** Ürünün kullanma kılavuzlarında yer alan hususlara aykırı kullanılmasından kaynaklanan arızalar.

Yukarıda belirtilen arızaların giderilmesi ücret karşılığında yapılır.

Ürünün kullanım yerine montajı ve nakliyesi ürün fiyatına dahil değildir.

Garanti belgesinin tekemmül ettirilerek tüketiciye verilmesi sorumluluğu, tüketicinin mali satın aldığı satıcı, bayi, acenta ya da temsilciliklere aittir. Garanti belgesi üzerinde tahrifat yapıldığı, ürün üzerindeki orijinal seri numarası kaldırıldığı veya tahrif edildiği takdirde bu garanti geçersizdir.



**Ücretsiz Danışma  
Telefon Hatlarımız  
0 800 261 8585**

ARÇELİK A.Ş. Tuzla 81719 İstanbul Tel: (0-216) 395 45 15 Fax: (0-216) 395 27 27



VIDEO CD'Lİ MÜZİK SETİ

# Garanti Belgesi

ARÇELİK Video CD'li Müzik Seti'nin, kullanma kılavuzunda gösterildiği şekilde kullanılması ve Arçelik'in yetkili kıldığı Servis elemanları dışındaki şahıslar tarafından bakım, onarım veya başka bir nedenle müdahale edilmemiş olması şartıyla, bütün parçaları dahil olmak üzere tamamen malzeme, işçilik ve üretim hatalarına karşı ürünün teslim tarihinden itibaren

**1 (BİR) YIL SÜRE İLE GARANTİ EDİLMİŞTİR.**

Garanti kapsamı içinde yapılan işlemler için işçilik masrafı, değiştirilen parça bedeli ya da başka bir ad altında hiçbir ücret talep edilmeyecektir. Garanti süresi içinde yapılacak onarımlarda geçen süre, garanti süresine ilave edilir. Tamir süresi en fazla 30 iş günüdür. Bu süre mamulün yetkili servis atölyelerimize, yetkili servis atölyelerimiz bulunmaması durumunda Yetkili Satıcılarımıza veya Firmamıza bildirildiği tarihten itibaren başlar.

Arızanın giderilmesi konusunda uygulanacak teknik yöntemlerin tespiti ile değiştirilecek parçaların saptanması tamamen firmamıza aittir. Arızanın giderilmesi ürünün bulunduğu yerde veya Yetkili Servis atölyelerinde yapılabilir. Müşterimizin buna onayı şarttır.

Ancak;

-Ürünün teslim tarihinden itibaren garanti süresi içinde kalmak kaydıyla bir yıl içerisinde, aynı arızayı ikiden fazla tekrarlaması veya farklı arızaların dörtten fazla ortaya çıkması sonucu üründen yararlanamamanın süreklilik kazanması,

-Tamiri için gereken azami sürenin aşılması

-Yetkili Servis atölyelerince; mevcut olmaması halinde sırasıyla Yetkili satıcımız, bayi, acente temsilciliğimizden birisinin bölgeye en yakın servis yetkilisiyle birlikte veya firmamız yetkilisince düzenlenecek raporla arızanın tamirinin mümkün bulunmadığının belirlenmesi durumunda, ücretsiz olarak değiştirme işlemi yapılacaktır.

Garanti belgesi ile ilgili olarak çıkabilecek sorunlar için Sanayi ve Ticaret Bakanlığı, Tüketicinin ve Rekabetin Korunması Genel Müdürlüğü'ne başvurulabilir. Bu Garanti Belgesi'nin kullanılmasına 4077 sayılı Kanun ile bu Kanun'a dayanılarak düzenlenen TRKGM - 95/116 - 117 sayılı Tebliğ uyarınca T.C. Sanayi ve Ticaret Bakanlığı, Tüketicinin ve Rekabetin Korunması Genel Müdürlüğü tarafından izin verilmiştir.

**ARÇELİK A.Ş.**

Seri No:  
Tip:

Genel Müdür

Genel Müdür Yrd.

Teslim tarihi, Yeri:  
Fatura tarihi, No:  
Satıcı Firma Unvanı:  
Adres:  
Tel - Telefax:  
Satıcı Firma (Kaşe ve imza):

Bu belge, Sanayi ve Ticaret Bakanlığı'nın 1139 no'lu ve 29.05.1996 izin tarihli belgesine göre düzenlenmiştir.